

一人ひとりに、 あたたかい。

住み慣れたご自宅で、
安心して暮らしていただきたい。

福祉用具は多種多様で、利用される方の状況もさまざまです。
大切なことは、ご利用者さま“一人おひとり”の願いだけでなく、
生活環境や身体状況なども理解したうえで、
適切な福祉用具をお届けすること。

ダスキンヘルスレントは、ご利用者さまが住み慣れた環境で暮らすことができ、
自立に役立ち、介護する方も使いやすい福祉用具をご提供することで、
より快適で安心な“あたたかい暮らし”をサポートいたします。



介護環境

支援があれば自立した生活が送れる方から、介護度の高い方まで、介護状況に応じて適切な福祉用具をご提案します。

住宅環境

住居形態、間取り、住居内の動線、段差の有無、同居ご家族(介護者)の状態など、お住まいやご家庭の状況にあわせて適切な福祉用具をご提案します。

福祉用具選びのポイント

身体状況

高齢者がかかりやすい病気や、起こりやすい症状・後遺症、また性別や身長・体重などに加え、お一人おひとりの体型や姿勢まで考慮して適切な福祉用具をご提案します。



ご利用者さまのご要望に添い、いつも即日納品を心がけています。

より安全な商品で、より確かに

ダスキンヘルスレントは、ご利用者さまのご要望に応じた適切な商品をご提供できるよう、迅速かつ的確に対応いたします。

安全・安心な商品のご提供

厳しい独自基準をクリアした商品だけをご提供

1 | 不具合・危険性の予測事前チェック

ダスキンヘルスレントでは、導入する商品を「ご利用者さまの使用」「生活者の保護」「顧客満足」という3つの視点でチェックします。商品に潜む不具合や危険性を予測抽出するとともに、ご利用者さまの使用感やレンタル、メンテナンスについても考慮します。



リスクを抽出する会議の様子

2 | 不具合・危険性の評価

抽出した「商品に潜むリスク」は、なぜ起こるのか、原因を究明し、独自の厳しい基準で評価します。



高齢者疑似体験ツール使用による評価



素材表面観測器



X線解析

3 | 使用時の注意点を明確化

使用上の注意・リスクをまとめて使用時の要注意点を明確化し、事故を未然に避ける商品提案をします。ただし、著しいリスクが予測される場合は取り扱いを制限します。

表示様式も実証

表示ラベルや取扱説明書に誤使用を招く表現がないか、わかりやすいかをあわせて確認します。

R-Map

危険度・発生頻度の組み合わせによるリスクの大きさの目安

危険度	発生頻度	リスク
高	高	大
高	中	中
高	低	小
中	高	中
中	中	小
中	低	小
低	高	小
低	中	小
低	低	小

危険度の目安

危険度	発生頻度	リスク
高	高	大
高	中	中
高	低	小
中	高	中
中	中	小
中	低	小
低	高	小
低	中	小
低	低	小

R-Mapとは、リスクの見える化です。危害の程度と発生頻度からリスクの大きさが直感的にわかるようにするツールです。

ダスキンヘルスレントでの 取り扱いスタート

常に安全で安心してお使いいただける商品をご提供するため、ダスキンヘルスレントは、厳しい目で商品进行评估しています。

※自社基準とその評価に適合しない場合、取り扱いをしない商品もございます。

より早く、お応えします。



即日納品で対応

■ 豊富な商品ラインナップ

お一人おひとりに適切な福祉用具をお届けするために、レンタル商品は約3,100アイテムをラインナップ。ベッド・車いすなどの主要商品は、在庫を常備しているため即日納品も可能です。

■ 福祉用具専門相談員の定期教育

より迅速で的確なサービスをご提供できるよう、教育・研修にて常に知識向上に努めている「福祉用具専門相談員」がお伺いします。



きめ細かな対応

■ お試し用具によるフィッティングを実施

より快適に使っていただくために、必要な福祉用具のお試しが可能。ご利用者さまご自身に納得いただいて決定をいたします。

■ 安心をお届けするモニタリング(定期訪問点検)サービス

納入後7日以内に再訪問し、福祉用具が正しく安全に使われているかを確認。さらに定期的なモニタリング(定期訪問点検)で、メンテナンスチェックやお使いの用具がご利用者さまにあっているかなどを確認します。

■ 安心の365日フリーダイヤル

「ダスキンコンタクトセンター」は365日対応。店舗営業日はもちろん、営業日以外でもご利用者さまのご要望を承ります。(運営時間:8:00~20:00)



全国・充実のサービス体制

■ 北海道から沖縄まで 全国に広がるネットワーク

全国に190店舗
(2026年1月現在)



■ ご利用者さまの「声」を 商品・サービスに反映

ご利用者さまに対してハガキによるアンケートを実施。3か月に一度のモニタリング(定期訪問点検)やていねいな商品説明に、多くのご利用者さまから「満足」の声をいただいています。



いつもご利用者さまの生活状況を考えて、福祉用具の [選び方]と[使い方]を サポート。

ダスキンヘルスレントでは、ご利用者さま“一人おひとり”のご希望にあった福祉用具をご利用いただくために、「福祉用具サービス計画書」と「モニタリングシート(訪問確認書)」を活用しています。

ご利用者さまの情報やケアプランをもとにして、適切な福祉用具をご提案させていただくために。



[福祉用具 サービス計画書]

福祉用具を効果的にお使いいただくためには、ご利用者さまお一人おひとりのご希望やケアプランをよくお聞きして、お身体や生活にあった用具の選定、使い方のご提案を行うことが大切です。

「福祉用具サービス計画書」は、ご利用者さまをサポートする関係者(ケアマネジャー、福祉用具専門相談員、ご家族、介護者など)が連携し、「福祉用具の選び方」から「使ってみた結果の状況や改善」までを考え、経過を確認しながら継続的にサポートするためのツールです。

1 基本情報

ご利用者さまの基本的な情報

DUSKIN 福祉用具サービス計画書(基本情報)		利用開始日	2023年10月10日
		作成日	2023年10月10日
		作成者	田中 太郎
ご利用者さま	田中太郎	性別	男性
生年月日	1950年10月10日	年齢	73歳
住所	〒100-0001 東京都千代田区千代田1-1-1	電話番号	03-1234-5678
介護保険	第1号被保険者	介護度	要介護1
ケアプラン	ケアプラン番号: 12345678	ケアプラン作成日	2023年10月10日
ケアマネジャー	山田花子	福祉用具専門相談員	佐藤健一
家族	田中花子(妻)	介護者	田中花子
利用施設	ABC介護施設	利用部屋	101号室
利用開始日	2023年10月10日	利用期間	2023年10月10日～
利用目的	歩行補助	利用理由	歩行時に足腰が痛くなるため、歩行補助器具を使用したい。
利用状況	毎日利用	利用時間	朝の散歩時、夕方の買い物時
利用効果	歩行時の不安感が軽減された。	利用課題	歩行補助器具の調整が必要。
改善策	歩行補助器具の調整を行う。	今後の予定	歩行補助器具の調整を行う。
備考	その他、ご家族の介護負担を軽減したい。		

お身体
の状況
を確認

現在
ご利用
の商品

ご利用
者さま
のお
困りご
となど

注意
すること
など

※フォーマットは、2023年10月現在のものです。よりわかりやすくするために随時、表現を変えさせていただきますので、予めご了承ください。

2 選定提案

福祉用具サービス計画書(選定提案)

相談内容やお困りごとなど

機種の特徴・特徴や提案する理由など

定期的にご利用状況を確認することで、常に適切な状態でお使いいただくために。

[モニタリングシート(訪問確認書)]

ダスキンヘルスレントでは、福祉用具利用開始から7日以内と納品後、定期的にご利用者さまを訪問しています。モニタリング(定期訪問点検)では用具の点検のほか、ご利用状況についてもお困りごとはないか、安全にご利用いただけているか、“用具を使ってしまったこと”がかなえられているか、などを確認。それにより用具の調整や使い方のアドバイス、用具の変更のご相談を行い、常に適切な用具を、適切な使い方でご利用いただくためのお手伝いをいたします。

3 利用計画

福祉用具サービス計画書(利用計画)

福祉用具の利用計画状況

お困りごとなど

ケアプランをもとに福祉用具の利用目標など

具体的な福祉用具を選定した理由

生活状況を記録

モニタリングシート(訪問確認書)

点検の結果

目標が達成されたか結果をチェック

問題事項も確認

お身体やお気持ちの変化

ご本人、ご家族の聞き取り

前回からの変化もチェック

見直しの必要性のチェック

今後の方針も確認

※フォーマットは、2023年10月現在のものです。よりわかりやすくするために随時、表現を変えさせていただきますので、予めご了承ください。

適切な福祉用具と商品・生活サービスをご提案！

レンタルを知りつくした
「ダスキン」だから、
ご利用者さまとご家族に安心を
お届けします。



ケアプランに沿って、
必要な福祉用具が選べる。

福祉用具で大切なことは、状況にあったものをお使いいただくこと。多種多様な福祉用具の中から、ケアプランに沿った必要なものを選べるのがレンタルの魅力です。

故障や修理の際も、
気軽に用具を交換できる。

福祉用具は毎日使うものですから、故障や修理に長期間を要するのは困りもの。すばやく気軽に交換できるのがレンタルのメリットです。

リーズナブルな費用で、
使うことができる。

福祉用具に求められるのは機能性です。日々進化している用具だからこそ、リーズナブルな費用で最新の機能を使えるレンタルを利用することがポイントです。

状況に応じて、
適切な用具に変更できる。

適切な用具を福祉用具専門相談員がアドバイス。レンタルなら住環境や介護環境にあった用具が選べて、変化するお身体の状態にあわせて用具を変更できます。

ご利用者さまの身体状況や住環境の変化によって、適切な福祉用具も変わります。

だから福祉用具はレンタルがおすすめ。

ダスキンヘルスレントでは、お掃除用具をご家庭にお届けするダスキンの「レンタル」と「コミュニケーション」のノウハウを生かして、“お一人おひとり”のご利用者さまやご家族に安心して使っていただける福祉用具をご提供いたします。



ダスキンヘルスレントのレンタルシステム

ご相談・商品選定



ご相談・お問い合わせは、ダスキンヘルスレントの福祉用具専門相談員をご指定ください。ご利用者さまに適切な福祉用具をご提案し、レンタルサービスの仕組み、料金支払い方法、介護保険制度などをご説明します。

納品・取扱い説明



ご指定いただいた日時に、ダスキンヘルスレントの福祉用具専門相談員が商品をお届けします。ご利用者さまにあわせて調整し、使用方法について使い慣れていただくまで丁寧にご説明します。

ご契約・ご利用開始



契約内容やレンタル料金についてご説明したうえで契約させていただきます。レンタルは1ヵ月単位でご利用いただけます。

確認・調整



お届け7日以内にご連絡のうえご訪問し、使用状況を確認します。必要に応じて再度、身体状況にあわせて調整いたします。

モニタリング(定期訪問点検)

定期的なモニタリング(定期訪問点検)で福祉用具の利用状況、適合状況を確認します。日常生活動作の変化による機種変更にも迅速に対応。故障などが起きた場合には、すぐにご使用を中止してご連絡ください。速やかに修理・交換させていただきます。



福祉用具のメンテナンスについて

レンタルが終了した福祉用具は、消毒・メンテナンスを行い、清潔な倉庫に保管します。

適切な福祉用具と商品・生活サービスをご提案！

ご自宅の住環境にあわせて、 さまざまなサービスで、快適な

安全な入浴で
リフレッシュ



浴室⇒入浴補助用具

入浴補助用具を使って、事故やけがの多い浴室を「安全な空間」にします。▶P103

心地よい眠りと
動きやすさを



寝室⇒特殊寝台

睡眠だけでなく、起き上がりや立ち上がりなどの「動きやすさ」も大切です。▶P15

介助する方の
負担も少なく



玄関・エントランス⇒スロープ

車いすのままでも「負担」が少なく介助できる福祉用具をご提案します。▶P90

少しの段差でも
お出かけをスムーズに



あがりかまち⇒玄関用手すり

外出を妨げる「段差」を解消して、散歩やお買い物に行けるようにサポートします。▶P81

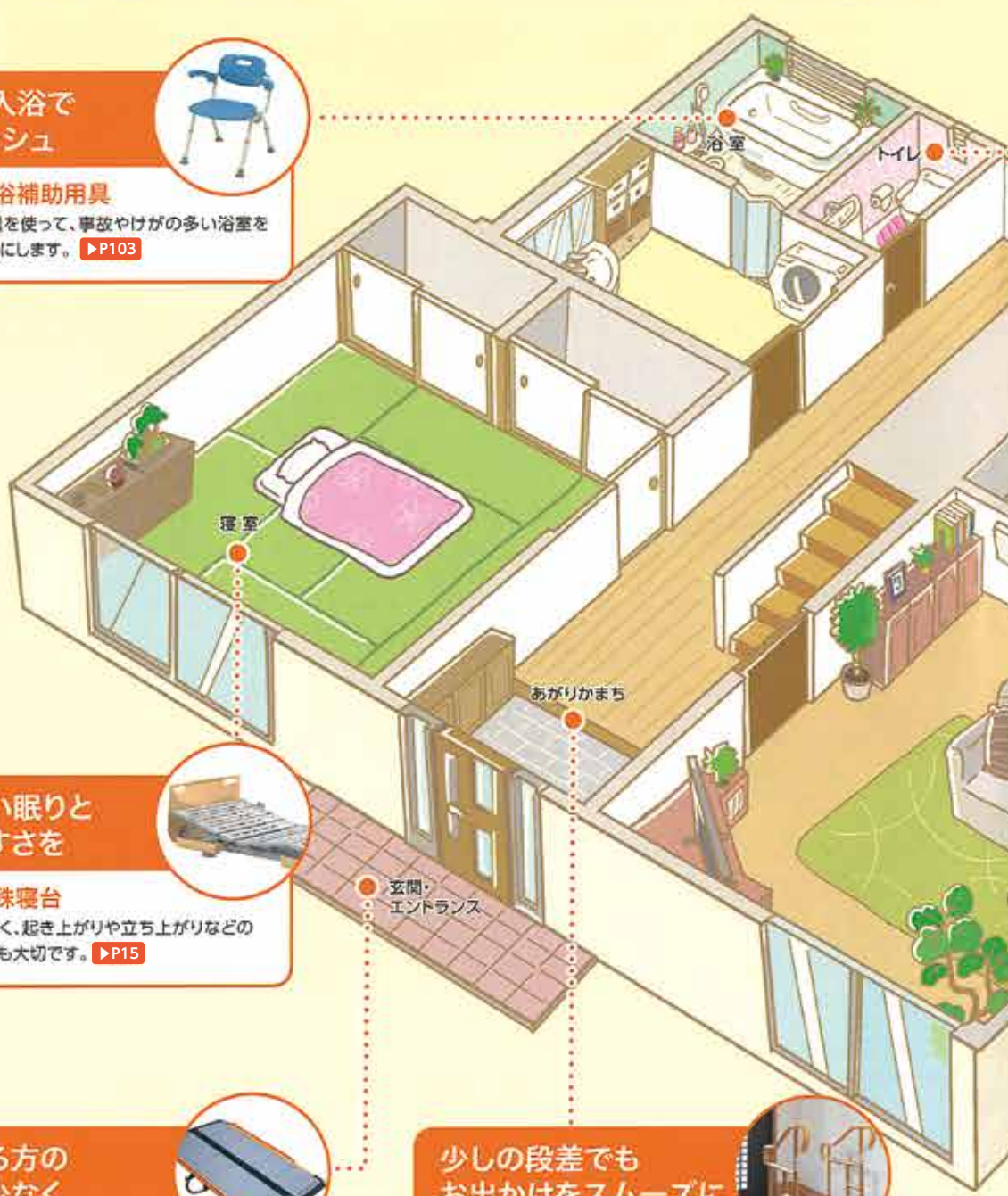

ダスキンの暮らしをお手伝い。



福祉用具以外のサービスでも、
ご高齢者の暮らしをサポート

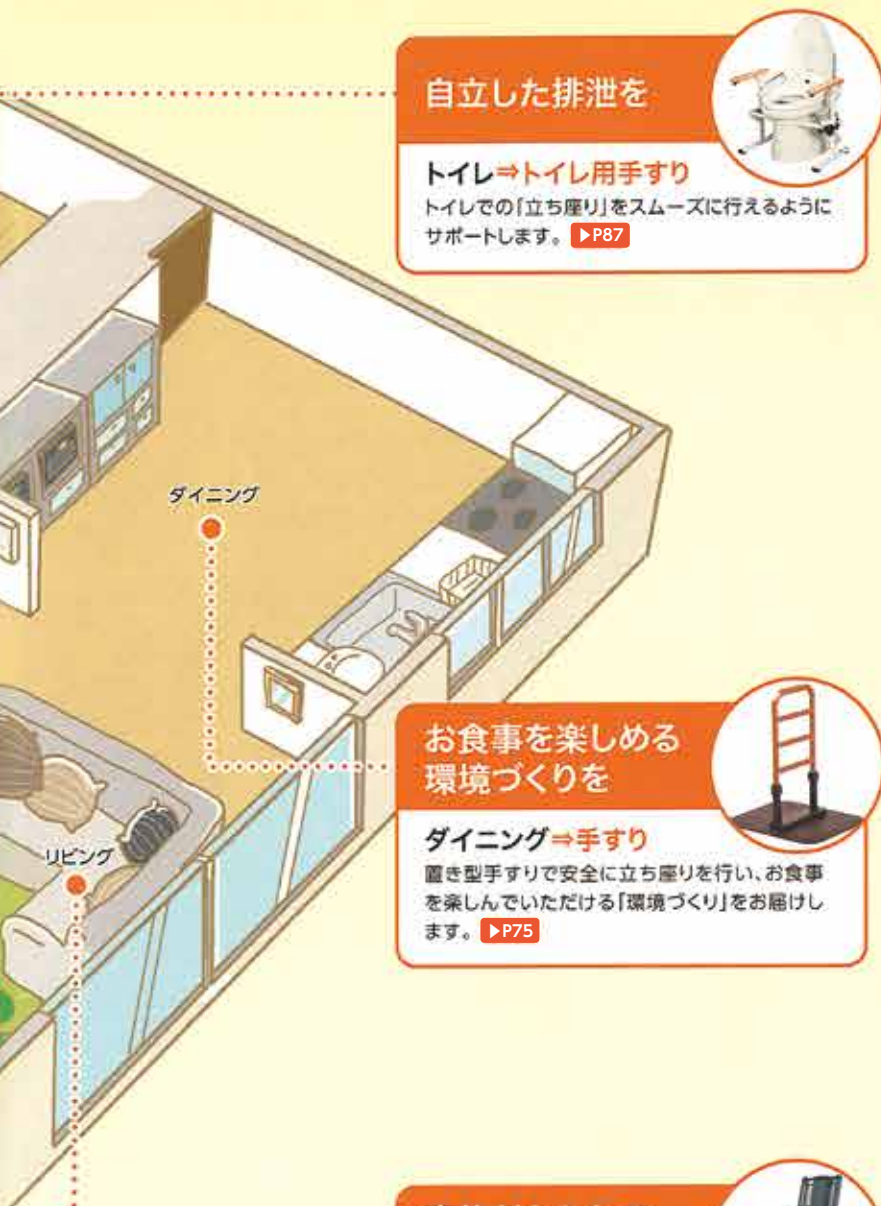

自立した排泄を



トイレ⇒トイレ用手すり

トイレでの「立ち座り」をスムーズに行えるようにサポートします。▶P87

お食事を楽しめる環境づくりを



ダイニング⇒手すり

置き型手すりです安全に立ち座りを行い、お食事を楽しんでいただける「環境づくり」をお届けします。▶P75

家族だんらんでくつろぎの時間



リビング⇒昇降座いす

リビングでの「立ち座り」をスムーズに行えるようにサポートします。▶P94

ダストコントロール

衛生環境を高める

DUSKIN

清掃・衛生用品のレンタルと販売

ライフケア

LifeCare

退院準備から在宅介護まで
ご家族に代わってサポート

サービスマスター

ServiceMASTER.

プロのお掃除サービス

メリーメイド

merry maids.

便利な家事代行サービス

トータルグリーン

TotalGreen

緑と花のお手入れサービス

ターミニックス

TERMINIX.

害虫駆除の駆除と総合衛生管理

ホームリペア

HomeRepair

住まいのピンポイント補修

他にもさまざまなサービスをお届けしています。

詳しくはダスキンホームページをご覧ください。

ダスキン

検索

レンタル商品のご契約について

レンタル料金について

- 1) レンタル料金は1ヵ月のご利用料金です。
- 2) レンタルは1ヵ月単位ですが、開始月と終了月のレンタル料金は、次のようになります。(例:レンタル料金10,000円の場合)

①レンタル開始月のレンタル料金	
● 納品日がその月の15日以前	10,000円
● 納品日がその月の16日以降	5,000円
②レンタル終了月のレンタル料金	
● 解約日がその月の15日以前	5,000円
● 解約日がその月の16日以降	10,000円
③納品と解約が同じ月のレンタル料金	10,000円

- 3) 介護保険認定の場合、ご自身でお支払いいただくレンタル料金はご利用者さま負担の金額(レンタル料金の1割)です。
※ご利用者さまの負担割合が変更になる場合は、「ご利用者負担額」も変更されます。詳しくは、店舗までお問い合わせください。
- 4) 介護保険で認定されない場合や介護保険適用外になった場合は、レンタル料金全額がご利用者さま負担となります。また、介護保険でのご利用上限額を超える場合は、その超えた金額の全額がご利用者さま負担となります。

搬入・搬出について

- 1) 搬入・搬出料金は、基本的にレンタル料金に含まれています。
- 2) 次の場合は、搬入・搬出にかかった費用を別途お支払いいただけます。
 - ①搬入・搬出の際、特別な作業や措置が必要な場合
 - ②遠距離、山間、離島などへの搬入・搬出
 - ③介護保険の指定業者申請をした際、通常サービス地域として登録した地域以外への搬入・搬出
 - ④契約期間中にご利用者さまの転居などの都合により、レンタル商品の移動を行う場合
 - ⑤ご利用者さまのご自宅以外への搬入・搬出
 - ⑥介護保険適用外でご利用の際は、搬入・搬出費用を別途申し受けます。価格などは、店舗へお問い合わせください。

レンタル料金のお支払いについて

- 1) レンタル料金のお支払い方法とお支払い期日については、ご相談のうえ、所定の方法にてお支払いいただけます。

※介護保険のマークは、厚生労働省の告示に基づき、当社で判断して表示しています。市区町村によっては、介護保険の対象にならない場合があります。
※別紙価格表に記載されている価格はあくまでも標準価格となっております。

- 2) 「非課税」がついている商品には、消費税はかかりません。特殊寝台または車いすと一体としてご利用の場合、その商品には消費税がかかりません。また、課税対象レンタル商品は表示価格に消費税が含まれています(総額表示)。
- 3) レンタル料金のご請求にもかかわらず、お支払いいただけない場合は、商品を引き上げさせていただくこともございます。

ご利用についての注意点

- 1) レンタル商品のご購入への切り替えはいたしかねますので、ご了承ください。
- 2) レンタル期間中に商品を変更される場合は、レンタル料金は次のようになります。

①同じ種目の商品への変更の場合	
● その月の15日以前	変更後の商品の月額レンタル料金
● その月の16日以降	変更前の商品の月額レンタル料金
②異なる種目の商品への変更の場合	
● 現在契約中の商品をご解約いただき、新たな商品について契約させていただきます。	

- 3) 万一、故障が起きた場合はご連絡ください(修理・交換などをいたします)。
- 4) 故意または使用方法の誤りなどによる故障については、所定の別途料金をいただけます。
- 5) レンタル中の福祉用具にお名前を書くなどの行為はなさないでください。場合により別途料金をいただくことがあります。
- 6) 納品前の注文取り消し、および商品使用前の返品・交換は、納品日の前日までにご連絡いただければ可能です。納品後(商品の出荷後)は、納品・引き上げ料、送料をいただけます。ただし、納品前にご利用者さまが入院など特別な事情が生じた場合には、通知日をもって注文を取り消し、返品・交換させていただきます。
- 7) 介護保険適用範囲の福祉用具の購入や、介護保険適用範囲の住宅改修などで償還払いが適用されます。まずご利用金額の全額(10割)をお支払いいただき、その後、ご利用者さまから各市区町村窓口へ保険給付分(利用金額の9割)を請求することができます。
※ご利用者さま負担割合が変更になる場合や市区町村によっては異なる場合があります。詳しくは店舗までお問い合わせください。

マークの
ご案内

非課税

ご利用の際には消費税がかかりません。

介保・購入

介護保険適用の購入(買い取り)商品です。(介護保険福祉用具購入対象商品)

特殊寝台 特殊寝台付属品

ベッド関連商品

起き上がりや立ち上がりを補助する機能を備えた特殊寝台(電動ベッド)。
ご利用者さまの自立支援やベッドの上での介護、
車いす・リフトへの移乗など介助する方の負担を軽減します。
さまざまな関連商品と組み合わせてお使いください。



介護保険対象レンタル商品	
種目	機能または構造
特殊寝台※	サイドレールが取り付けられているものまたは取り付けることが可能なものであって、次に掲げる機能のいずれかを有するもの ①背部または脚部の傾斜角度が調整できる機能 ②床板の高さが無段階に調整できる機能
特殊寝台 付属品※	マットレス、サイドレール等であって、特殊寝台と一体的に使用されるものに限る

※要介護度によっては介護保険をご利用にならない場合があります。

特殊寝台・特殊寝台付属品 各部の名称	… P13
特殊寝台の機能	… P14
特殊寝台・特殊寝台付属品	… P15



特殊寝台・特殊寝台付属品

特殊寝台	介護給付	サービスコード：171003 特別地域：178003	予防給付	サービスコード：671003 特別地域：678003
特殊寝台付属品	介護給付	サービスコード：171004 特別地域：178004	予防給付	サービスコード：671004 特別地域：678004

特殊寝台(電動ベッド)・特殊寝台付属品 各部の名称

ヘッドボード / フットボード
プラスチック製と木製の2種類。和室、洋室など、使うお部屋の雰囲気にあわせて選べます。

テーブル
ベッドサイドレールにのせるもの、門型や横から差し込んで使用するものなどがあります。

ベッドサイドレール
ベッドからの転落や寝具の落下を防ぎます。

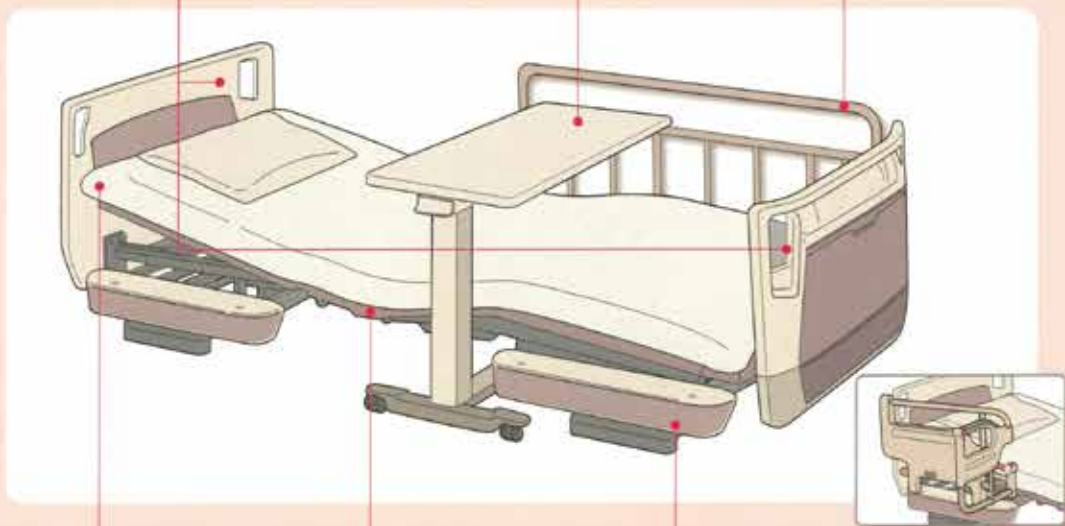

マットレス
ご利用者さまの症状に適したものを選ぶことが大切です。

ボトム
背上げ、ひざ上げの際は、この部分が曲がります。

ベッド本体
スイッチひとつで、背上げ、ひざ上げ、高さ調節ができます。

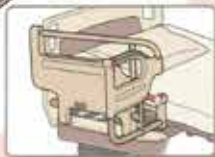

介助バー
ベッドから乗り降りするときの支えに使用します。

特殊寝台(電動ベッド)・特殊寝台付属品

床ずれ防止用具・体位変換器

車いす・車いす付属品

歩行器・歩行車 歩行補助つえ・手すり

スロープ・移動用リフト 徘徊感知器など

販売商品

特殊寝台をセットする前にまず お部屋のスペースをチェックしましょう。

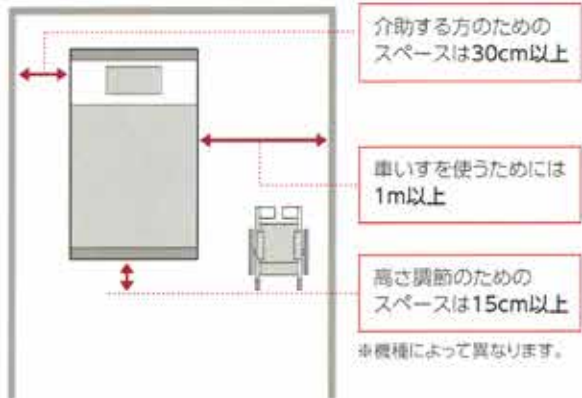

寸法の見方

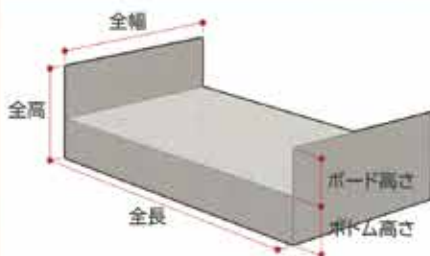

全幅：ベッドの一番外側の幅です。
全長：ベッドの一番外側の長さです。
ボトム高さ：床からボトム面(マットレスをのせる面)までの高さです。マットレスの厚みは含まれません。



特殊寝台の機能

特殊寝台(電動ベッド)・
特殊寝台付属品

床ずれ防止用具・
体位変換器

車いす・
車いす付属品

歩行器・歩行車
歩行補助つえ・手すり

スロープ・移動用リフト
徘徊感知器など

販売商品

背上げ 背上げ機能

モーターで背部を起こし、起き上がりの動作をサポート。座る姿勢がとれない方も上半身を起こすことができ、食事や読書、ベッドから降りる時に便利です。



高さ調節 高さ調節機能

モーターでベッドの床高を調節します。ベッドからの移動はかかとが床につく35cm前後、介助のしやすさは腰をかかめなくてもよい60cm前後の高さが適しています。



ひざ上げ ひざ上げ機能

背上げとひざ上げが別々にできる機能。好みの姿勢をとれるほか、足のむくみを取るのにも役立ちます。



手元スイッチ 手元スイッチ

すべての動作をご利用者さま自身でもベッド上で簡単に行うことができます。



背・ひざ上げ連動 背・ひざ上げ連動

背上げと同時にひざ上げができる機能。起き上がったときの姿勢がずれにくくなります。

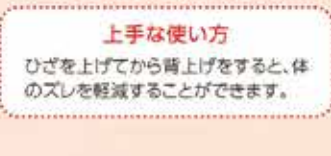

垂直昇降 垂直昇降

高さ調節をする際に、多くのベッドは前後にスイングしながら昇降しますが、垂直昇降は上下にまっすぐ昇降するため、余分なスペースを考えずに設置が可能です。



上手な使い方

ひざを上げてから背上げをすると、体のズレを軽減することができます。

1モータータイプ

- 高さ調節機能のみのタイプ
- 背上げ機能のみのタイプ
- 背・ひざ上げ連動タイプなどがあります。

2モータータイプ

背上げとひざ上げの連動操作ができるタイプです。高さ調節もできます。

3モータータイプ

背上げとひざ上げを別々に操作できます。高さ調節もできます。

特殊寝台(電動ベッド)は、2種類の幅と3種類の長さをご用意しています。

※ベッドの機種によっては、指定のないサイズもございます。

83cm幅



83cm
接近しやすく介助がしやすい。

91cm(90cm)幅



91cm
ゆったりとしたスペースと介助のしやすさを両立。

ミニ(ショート)

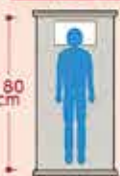

180cm
適応身長目安
150cm未満

レギュラー

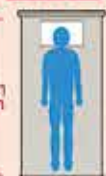

191cm
適応身長目安
150cm以上

ロング

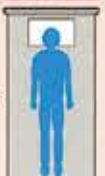

205cm
適応身長目安
170cm後半から
※ロングはレギュラーのベッドと延長フレームのセットです。

特殊寝台(電動ベッド)の安全なご利用について

取扱説明書には安全にご利用いただくために必要な注意事項や正しい使用方法が記載されています。ご使用になる前に必ずよくお読みください。また、使い方に慣れるまで、あるいは慣れた後でも不安がある場合は、できるだけ介助者が付き添ってください。

介助バーやベッドサイドレールをご利用される方へ

介助バーやベッドサイドレールを使用する場合は、はさみ込む恐れがあるため、利用される方の身体機能を十分考慮する必要があります。また、ベッドサイドレールは、体重を支えるために設計されたものではないため、起き上がり、移乗などに使用するのは危険です。このような場合は、介助バーを使用しましょう。





特殊寝台(電動ベッド)・
特殊寝台付属品

床ずれ防止用具・
体位変換器

車いす・
車いす付属品

歩行器・歩行車
歩行補助つえ・手すり

スロープ・移動用リフト
徘徊感知器など

販売商品

レントシリーズ

DUSKIN
オリジナル

省スペース化と洗練されたデザインで、
ご家庭での使いやすさに配慮した低床電動ベッドです。

rento

レントシリーズ

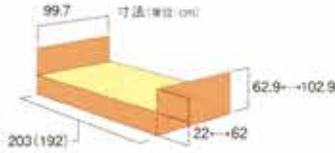

- サイズバリエーション: 91R/91M
- 材質: 本体/スチール(電着・粉体塗装仕上げ)、
ボード/ポプロピレン・ポリエチレン
- ボードタイプ: 樹脂



POINT 1

垂直昇降方式だから省スペースを実現、
ご家庭での使いやすさに配慮しています

ご家庭で使いやすいように、ボードの厚さを薄くし、さらに、余分なスペースが
要らない垂直昇降方式を採用することで、省スペース化を実現しました^(※1)。

※1: スイング昇降方式のQ-AURA(クアウラ)シリーズ(レゴウラー)よりも、長さ方向で約13cm短くなりました。

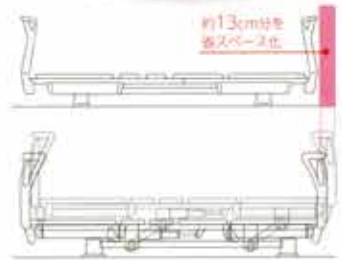

POINT 2

低床22cm、さらにオプション脚座セットで、
床高15cm^(※2)の超低床ベッドに

最低床高は22cm^(※3)、小柄な方でもかかどがしっかり床につくよう設計。
別売のオプション脚座セットに付け替えることで、最低床高が15cmの超低床ベッド
に変えることができます。

※2: 床からボトム上面までの高さです(マットレスの厚さは含まれません)。最低床高は55cmになります。

※3: 床からボトム上面までの高さです(マットレスの厚さは含まれません)。

脚座床高
62cm
最低床高
22cm



POINT 3

ベッドの動きが目で見えるから安心、「表示パネル付き手元スイッチ」

手になじみやすい大きさや形状の手元スイッチです。「メモリー」のボタン①②に
ひとつずつ、よく使うポジションやお好みのポジションを登録できます。



背ボトムの角度が0~75°(連動して膝が0~20°)調整できます。

背上げ(肩膝連動中)、高さ調整、メモリー機能 ※切り替えにより背上げのみも可

KQ-68234(91R) ボード色: ライトベージュ

2モータータイプ

TAISコード: 00170-001089
●重量: 79.5kg

レンタル料金(月額) 7,400円

背上げ 背・ひざ
上げ連動 側面
昇降 高さ
調整

介護保険適用
ご利用者負担額(月額)

740円

手元
スイッチ

非課税

背ボトムの角度、膝の角度、床の高さが調整できます。

背上げ、膝上げ、背膝連動らくらくモーション、高さ調整、メモリー機能

KQ-68334(91R) ボード色: ライトベージュ

3モータータイプ

TAISコード: 00170-001092
●重量: 80.5kg

レンタル料金(月額) 9,000円

らくらく
モーション 背上げ ひざ
上げ 背・ひざ
上げ連動

介護保険適用
ご利用者負担額(月額)

900円

らくらく
使用時 側面
昇降 高さ
調整 手元
スイッチ

非課税



レントシリーズは、適合するサイドレールおよびベッド用グリップとの組み合わせにおいて、JIS T9254を認証取得しています。

※掲載商品は、予告なくデザイン・仕様・価格の変更や取扱いの中止をする場合がありますので、予めご了承ください。 特殊寝台付属品は、特殊寝台(非課税対象商品)と一体でレンタルすると非課税となります。



特殊寝台付属品

特殊寝台(電動ベッド)・
特殊寝台付属品

床ずれ防止用具・
体位変換器

車いす・
車いす付属品

歩行補助つえ・手すり
歩行補助つえ・手すり

スロープ・移動用リフト
徘徊感知器など

販売商品

サイドレール
KS-191Q(1本)

抜き差しがしやすく使いやすい構造。



TAISコード:
00170-000752
●サイズ:幅82.7×
高さ50.3cm

(税抜)
レンタル料金(月額) 300円

介護保険適用
ご利用者負担額(月額)
30円

サイドレール
KS-161Q(1本)

ベッドからの転落や寝具のズレを
防止します。



TAISコード:
00170-Z00019
●サイズ:幅96.4×
高さ50.3cm

(税抜)
レンタル料金(月額) 300円

介護保険適用
ご利用者負担額(月額)
30円

サイドレール
KS-151Q(1本)

ボードとの挟み込みを防ぎます。



TAISコード:
00170-000537
●サイズ:幅59×
高さ50.3cm

(税抜)
レンタル料金(月額) 300円

介護保険適用
ご利用者負担額(月額)
30円

ソフトカバー付きサイドレール
KS-161QC(1本)

手・足などがサイドレールのすき間から
ベッドの外に出ることを防ぎます。

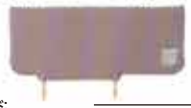

TAISコード:
00170-000539
●サイズ:幅97.5×
高さ51cm

(税抜)
レンタル料金(月額) 300円

介護保険適用
ご利用者負担額(月額)
30円

サイドグリップ
KS-030A

ベッド上での寝返りや起き上がりも
サポートします。



TAISコード:
00170-000897
●サイズ:
幅82.2×高さ52.3cm
●材質:本体/スチール
グリップ/PP樹脂
エラストマー
カバー/耐薬品ABS樹脂

(税抜)
レンタル料金(月額) 1,000円

介護保険適用
ご利用者負担額(月額)
100円

スイングアーム介助バー
KS-099A

スイングアームは30°刻みで120°まで
調節可能です。



TAISコード:
00170-001205
●サイズ:幅112×奥行42×
高さ52.1cm
●材質:フレーム/スチール
グリップ/エラストマー
カバー/耐薬品性樹脂

(税抜)
レンタル料金(月額) 2,000円

介護保険適用
ご利用者負担額(月額)
200円

ベッドサイドテーブル
KF-1950

ガススプリングに
よって無段階の
高さ調節が楽に
できます。



TAISコード:
00170-000717
●サイズ:幅90×長さ40×
高さ63.5~92.5cm
●材質:ダップ樹脂化粧板張り、
ウレタンエッジ一体成形

(税抜)
レンタル料金(月額) 2,500円

介護保険適用
ご利用者負担額(月額)
250円

リハビリテーブル
KF-840

腹部が接する部分は
カーブが深く、
テーブルに体を密着
させやすい形状です。



TAISコード:
00170-000489
●サイズ:幅79×奥行58×
高さ54~79cm
●材質:本体/スチール、
天板/メラミン樹脂
化粧板

(税抜)
レンタル料金(月額) 3,000円

介護保険適用
ご利用者負担額(月額)
300円

オプション脚座セット
KQ-P68A(レントシリーズ)

ベッドの高さが7cm低くなります。



TAISコード:
00170-001030
●サイズ:長さ71×幅6.5×
高さ9cm
●材質:ポリプロピレン

(税抜)
レンタル料金(月額) サービス

介護保険適用
ご利用者負担額(月額)
サービス

キャスター(4個セット)
KQ-P90C(楽匠S用)

ベッドの移動を簡単に行えます。



TAISコード:
00170-000560
●ベッドの高さは
変わりません
●キャスターを取り付け
るとベッドセットが課
税対象になります。

(税込)
レンタル料金(月額) 900円

介護保険適用
ご利用者負担額(月額)
90円

キャスター付ハイトスペーサー(4個セット)
KQ-P90CH(楽匠プラス用)

ベッドの移乗を簡単に行えます。



TAISコード:
00170-000608
●ベッドの高さが
6.5cm高くなります。

(税込)
レンタル料金(月額) 1,000円

介護保険適用
ご利用者負担額(月額)
100円

キャスター(4個セット)
KQ-P70C(楽匠プラス用)

ベッドの移動を簡単に行えます。



●ベッドの高さは
3cm低くなります。
TAISコード:
00170-000794
●キャスターを取り付け
るとベッドセットが課
税対象になります。

(税込)
レンタル料金(月額) 900円

介護保険適用
ご利用者負担額(月額)
90円



特殊寝台(電動ベッド)・
特殊寝台付属品

床ずれ防止用具・
体位変換器

車いす・
車いす付属品

歩行器・歩行車
歩行補助つえ・手すり

スロープ・移動用リフト
徘徊感知器など

販売商品

らくししょう 楽匠プラスシリーズ

背上げ機能がさらに進化した在宅介護用ベッド。



- 大きくはっきりとした文字で表示する表示パネル
ベッドの角度や高さの数値を見やすく表示します。
- 操作する内容ごとに色分けされた大型ボタン
あげさげボタンを識別できるように突起を設け、ボタンを押したときには電子音を発するなど、目と指と耳で確認できるように工夫しています。
- メモリーポジション機能
「メモリー」のボタン12にひとつずつ、よく使うポジションやお好みのポジションを登録できます。例えば介護する方が代わっても、正確なポジション再現が可能です。
* 1モーターシリーズを除く。

プラスラインボトム

体を起こす際の体の軸(腰椎、股関節)にベッドの動きの軸を合わせます。



介護しやすい高さを設定できる

ベッドを最大64.5cm*まで高くできるため、身長が高い方も腰に負担がかかりにくい姿勢で介護できます。また高さ調節は、ベッドが前後に動かない垂直昇降方式です。端座位を取っているときにあげさげしても姿勢が安定しやすく、ベッドの設置面積が少なく済みます。

*ゆかからボトム上面までの高さ(マットレスの厚みは含みません)。Xタイプの脚座を超低床位置に取り付けた場合は、最大58.5cmまで高くできます。1モーターは高さ調節ができません。



足先の角度調節機能

膝あげをすると足先を高くすることができます。足先の角度は2段階に切り替えられます。「歩きにくい」「靴や靴下がはきにくい」など離床の障害ともなる足のむくみにも配慮しています。



安全・安心に配慮し、最低床高15cmの超低床にも対応



楽匠プラスシリーズは、最低床高21cmと低く抑えた設計です。さらにXタイプでは、脚座を取り付ける向きを変えることで、最低床高15cmの超低床ベッドに切り替えられます。初めてふとんからベッドに移行される方や、ベッドから転落する心配のある方にも導入しやすいように配慮しています。

スマートフォン専用アプリで家庭内呼び出しもできます。





特殊寝台(電動ベッド)・
特殊寝台付属品

床ずれ防止用具・
体位変換器

車いす・
車いす付属品

歩行器・歩行車
歩行補助つえ・手すり

スロープ・移動用リフト
徘徊感知器など

販売商品

楽匠^{らくしよ}プラス Xタイプ

らくしよ^{らくしよ}プラスシリーズ

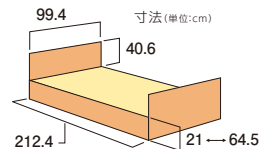

●サイズバリエーション: 91R/91M/83R/83M

らくらくモーションが
さらにスピードアップ!

75°までの
到達速度
20%アップ!



2モータータイプ

TAISコード:00170-001244

レンタル料金(月額) 8,000円

介護保険適用

ご利用者負担額(月額)

800円

非課税

- 背上げ
- 背・ひざ
上げ運動
- 高さ
調節
- 手元
スイッチ

3モータータイプ

TAISコード:00170-001258

レンタル料金(月額) 9,900円

介護保険適用

ご利用者負担額(月額)

990円

非課税

- 背上げ
- ひざ
上げ
- 背・ひざ
上げ運動
- 高さ
調節
- 手元
スイッチ

楽匠^{らくしよ}プラス Hタイプ

ラクリアモーションがさらに進化!

床高によって傾斜角度を調節することにより、
離床しやすくなりました。 ※3モーションのみ

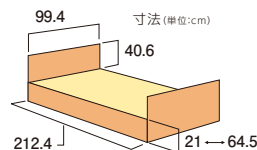

●サイズバリエーション: 91R/91M/83R/83M

3モーション

TAISコード:00170-001314

レンタル料金(月額) 11,000円

介護保険適用

ご利用者負担額(月額)

1,100円

非課税



楽匠プラスシリーズは、適合するサイドレールおよびベッド用グリップとの組み合わせにおいて、JIS T9254を認証取得しています。

※ご利用者負担金額表記は、1割負担の金額となります。ご利用者さまの負担割合が変更になる場合は、「ご利用者負担額」も変更されます。



特殊寝台(電動ベッド)・
特殊寝台付属品

床ずれ防止用具・
体位変換器

車いす・
車いす付属品

歩行器・歩行車
歩行補助つえ・手すり

スロープ・移動用リフト
徘徊感知器など

販売商品

クオワン

ストレッチ背上げで背上げによる圧迫感やずれを軽減します。

(ボトム サイズ変更が可能)



クオワン ONE

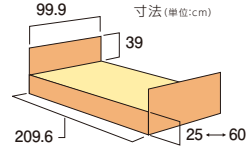

ワンボタンで背上げと膝のあげさが連動し、身体のずれをおさえながら起きあがれます。

3モーター らくらくモーション



身体がずれないように、背と膝が同時に上がり始めます。



膝が28°で停止し、背はそのまま上がり続けます。



背が40°になると膝を上げ始めて、膝部の圧迫感を軽減します。



背が上がりきると同時に膝が水平になり、安定した姿勢で起きあがります。

2モーション 2モーション連動



身体がずれないように、背と膝が同時に上がり始めます。



背と膝が20°になると膝を上げ始めて、膝部の圧迫感を軽減します。



背が40°まであがると膝が水平になるので、背をあげられない状態でも寝床しやすくなります。

■ストレッチ背上げ

単に背ボトムを起こすのではなく、ややのびあがるように起こすことで背ボトムと身体の回転軸が近くなり、背あげによる圧迫感や姿勢のずれを軽減します。



■ソフトストップ制御

急始動・急停止する感じや振動を抑えて、ベッドの動きが穏やかでやさしく感じられるように、背・膝・高さの上げ下げなどの動き始めと止まる前の速さを自動制御しています。

■定速制御

ベッドの高さを調節するときに、利用者様に不自然な感じを与えないくやさしい動きにするために、利用者様の体重にかかわらず、動作中の速さが変わらないように制御しています。

■一旦停止機能

ベッドの高さをさげるときに足や周辺の物品を挟まないように、ボトムの高さが32cmになるとブザーを鳴らして一旦停止します。ボタンを押しなおすと、ブザーを繰り返し鳴らしながら最低位(25cm)まで通常よりもゆっくりにさがります。

<樹脂製ボード> TAISコード:00170-001533
 <木製ボード(スクエア)> TAISコード:00170-001535
 <木製ボード(グリップ)> TAISコード:00170-001534

<樹脂製ボード> TAISコード:00170-001521
 <木製ボード(スクエア)> TAISコード:00170-001523
 <木製ボード(グリップ)> TAISコード:00170-001522

2モーションタイプ

- 背上げ
- ひざ上げ
- 高さ調節
- 手元スイッチ
- 背・ひざ上げ連動
- 垂直昇降

レンタル料金(月額) 6,300円

介護保険適用
ご利用者負担額(月額)

630円

非課税

3モータータイプ

- 背上げ
- ひざ上げ
- 高さ調節
- 手元スイッチ
- 背・ひざ上げ連動
- 垂直昇降

レンタル料金(月額) 7,900円

介護保険適用
ご利用者負担額(月額)

790円

非課税



クオワンシリーズは、適合するサイドレールおよびベッド用グリップとの組み合わせにおいて、JIS T9254を認証取得しています。

※掲載商品は、予告なくデザイン・仕様・価格の変更や取扱いの中止をする場合がありますので、予めご了承ください。 特殊寝台付属品は、特殊寝台(非課税対象商品)と一体でレンタルすると非課税となります。



特殊寝台(電動ベッド)・
特殊寝台付属品

床ずれ防止用具・
体位変換器

車いす付
車いす付属品

歩行器・歩行車
歩行補助つえ・手すり

スロープ・移動用リフト
徘徊感知器など

販売商品

ミオレットII

さまざまな身体状況に対応できるよう、使いやすさと安全性をさらに向上させたベッド。高さは手動により無段階調整可能。



P106-11AB

背上げ1モータータイプ

背上げ
手元
スイッチ

TAISコード:00631-000239
●重量:76.5kg

レンタル料金(月額) 5,000円

介護保険適用
ご利用者負担額(月額)
500円

非課税

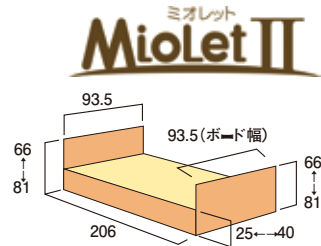

P106-41AB

昇降1モータータイプ

高さ
調節
手元
スイッチ

TAISコード:00631-000237
●重量:72.5kg (税込)

レンタル料金(月額) 5,500円

介護保険適用
ご利用者負担額(月額)
550円



ミオレットIIシリーズは、適合するサイドレールおよびベッド用グリップとの組み合わせにおいて、JIS T9254を認証取得しています。

ラフィオ

ポジショニングベッド

簡単操作で、お好みに合わせたリクライニング姿勢を実現し、床ずれ・
誤嚥^{ゴエム}リスクを低減。3モーターは、ハイバックと膝を単独での操作が可能。

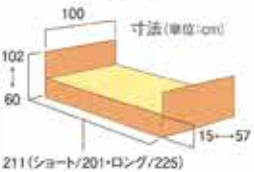

手元スイッチ
誤操作を防止する
手元スイッチは、
ロック機能付き。



- サイズバリエーション:90R/90S/90L
- 材質:本体/スチール, ABS 樹脂/ボード/PE
- ボードタイプ:樹脂/木製フラット/木製宮付



ラフィオ ポジショニングベッド P110-21ACR

2モータータイプ

リクライニング
モーション
背上げ
背・ひざ
上げ運動
垂直
昇降
高直
調節
手元
スイッチ

TAISコード:00631-000331
●重量:94.9kg

レンタル料金(月額) 8,000円

介護保険適用
ご利用者負担額(月額)
800円

非課税

ラフィオ ポジショニングベッド P110-71ACR

3モータータイプ

リクライニング
モーション
背上げ
ひざ
上げ
背・ひざ
上げ運動
垂直
昇降
高さ
調節
手元
スイッチ

TAISコード:00631-000341
●重量:96.9kg

レンタル料金(月額) 10,000円

介護保険適用
ご利用者負担額(月額)
1,000円

非課税



ラフィオシリーズは、適合するサイドレールおよびベッド用グリップとの組み合わせにおいて、JIS T9254を認証取得しています。

※掲載商品は、予告なくデザイン・仕様・価格の変更や取扱いの中止をすることがありますので、予めご了承ください。 特殊寝台付属品は、特殊寝台(非課税対象商品)と一体でレンタルすると非課税となります。



特殊寝台(電動ベッド)・
特殊寝台付属品

床ずれ防止用具・
体位変換器

車いす・
車いす付属品

歩行器・歩行車
歩行補助つえ・手すり

スロープ・移動用リフト
徘徊感知器など

販売商品

ミオレットⅢ

垂直昇降で省スペース設置を実現。
移乗のしやすさ、身体のズレ抑制機能も充実。

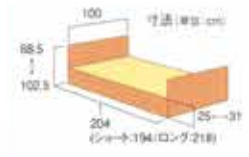

- サイズバリエーション:90R/90S/90L/83R/83S/83L
- 材質:本体/スチール、ABS、PP樹脂ボード/PE
- ボードタイプ:樹脂/木製フラット/木製高付*
- *φ90cm幅のみ。

背上げ時のズレを抑える膝位置のフィッティング機能

膝位置のフィッティング機能は利用者の大腿部の長さに合わせ、パーツの変更なしでひざ脚トムの屈曲位置を2段階に調節できるので、ズレの少ない快適な背上げをサポートします。

ピンを外して
左右にずらすだけの
簡単調整!



【ひざ脚トムの屈曲位置と膝関節の場所が合っていないと…】



⚠ 褥瘡(床ずれ)の原因になります



P113-21AC (90R/S/L)

2モータータイプ



- ライティングモーション
- 背上げ
- 背・ひざ上げ連動
- 垂直昇降
- 高さ調節
- 手元スイッチ

TAISコード:00631-000553
●重量: 85.5kg
レンタル料金(月額) 6,000円
介護保険適用
ご利用者負担額(月額) **600円**
非課税

P113-31AC (90R/S/L)

3モータータイプ



- 背上げ
- ひざ上げ
- 背・ひざ上げ連動
- 垂直昇降
- 高さ調節
- 手元スイッチ

TAISコード:00631-000557
●重量: 86.5kg
レンタル料金(月額) 8,000円
介護保険適用
ご利用者負担額(月額) **800円**
非課税



ミオレットⅢシリーズは、適合するサイドレールおよびベッド用グリップとの組み合わせにおいて、JIS T9254を認証取得しています。

※掲載商品は、予告なくデザイン・仕様・価格の変更や取扱いの中止をする場合がありますので、予めご了承ください。 特殊寝台付属品は、特殊寝台(非課税対象商品)と一体でレンタルすると非課税となります。



特殊寝台付属品

特殊寝台(電動ベッド)・
特殊寝台付属品

床ずれ防止用具・
体位変換器

車いす・
歩行補助つえ・手すり

歩行補助つえ・手すり

スロープ・移動用リフト
徘徊感知器など

販売商品

サイドレール(1本)

レギュラーサイズ PA505-75 / ロングサイズ PA505-96 / ショートサイズ PA505-44



<レギュラー>



<ロング>



<ショート>

TAISコード

レギュラー: 00631-000319

ロング : 00631-000320

ショート : 00631-000318

- サイズ: レギュラー : 幅75×高さ53.5cm
ロング : 幅96×高さ53.5cm
ショート : 幅44×高さ53.5cm
- 材質: レギュラー、ロング/スチール(粉付塗装)、PA
ショート/スチール(粉付塗装)、PA、PP

レギュラー (税抜)	ロング (税抜)	ショート (税抜)
レンタル料金(月額) 240円	レンタル料金(月額) 240円	レンタル料金(月額) 240円

介護保険適用	介護保険適用	介護保険適用
ご利用者負担額(月額) 24円	ご利用者負担額(月額) 24円	ご利用者負担額(月額) 24円

サイドテーブル
PT-03

ベッドとの挟み込みに配慮した安全機構を搭載。



(税抜)
レンタル料金(月額) 2,000円

介護保険適用
ご利用者負担額(月額) 200円

TAISコード:
00631-000619

- サイズ: 幅84×高さ60~84×奥行き40cm
- 重量: 14.4kg
- 材質: ベースフレーム/スチール、ABS樹脂
天板/合成樹脂化粧パーティクルボード

ニーパロLパッド付
PG03-116MP

安心・安全な移乗と腰痛予防をサポートします。



(税抜)
レンタル料金(月額) 1,900円

介護保険適用
ご利用者負担額(月額) 190円



ご使用方法を詳細にご確認ください。

ハンドグリップ
PG04-75

ベッドにしっかりと固定されているため、安心してつかまることができます。



(税抜)
レンタル料金(月額) 1,000円

介護保険適用
ご利用者負担額(月額) 100円



ご使用方法を詳細にご確認ください。

ラフィオ用超低床用キャスター
(4個組) PC01-5CK

TAISコード:00631-000461



(税抜)
レンタル料金(月額) 940円

介護保険適用
ご利用者負担額(月額) 94円

- サイズ: キャスター径/φ50mm
取付時のベッド最低床面/155mm
取付時のベッド底部クリアランス/10mm
- ストッパーの有無/有(4個)
- 材質: ナイロン、ポリウレタン、スチール、ABS樹脂
- 重量: 1個あたり0.9kg

ラフィオ用低床用キャスター
(4個組) PC02-8CK

TAISコード:00631-000462



(税抜)
レンタル料金(月額) 840円

介護保険適用
ご利用者負担額(月額) 84円

- サイズ: キャスター径/φ75mm
取付時のベッド最低床面/230mm
取付時のベッド底部クリアランス/90mm
 - ストッパーの有無/有(4個)
 - 材質: ナイロン、ポリウレタン、スチール、ABS樹脂
- ※キャスターを取り付けるとベッドセットが対象となります。

ラフィオ用ハイトスペーサー
(4個組) PH04-80

TAISコード:00631-000463



(税抜)
レンタル料金(月額) サービス

介護保険適用
ご利用者負担額(月額) サービス

- サイズ: 幅6.1×長さ16.2×高さ13.7cm
 - 材質: ABS樹脂
- ※装着時の床面高は+8cmになります。

ミオレットII用ハイトスペーサー
(4個組) PC501-FU45



※装着時の床面高は+4.5cmになります。

(税抜)
レンタル料金(月額) サービス

介護保険適用
ご利用者負担額(月額) サービス

- TAISコード:
00631-000205
- サイズ: 幅15×高さ16×長さ6.7cm
 - 材質: PP樹脂

ミオレットII用キャスター
(4個組) PC503-8CK1



※装着時の床面高は+3.5cmになります。

(税抜)
レンタル料金(月額) 900円

介護保険適用
ご利用者負担額(月額) 90円

- TAISコード:
00631-000236
- サイズ: 幅13.5×高さ15.4×長さ5.2cm
 - 材質: ナイロン、ポリウレタン、スチール、ABS樹脂
 - ストッパー付2個
ストッパーなし2個

ミオレットIII用キャスター
(4個組) PC03-8CK



※装着時の床面高は+1.5cmになります。

(税抜)
レンタル料金(月額) 960円

介護保険適用
ご利用者負担額(月額) 96円

- TAISコード:
00631-000561
- サイズ: 幅22.6×高さ13.7×長さ5.4cm
 - 材質: ナイロン、ポリウレタン、スチール、ABS樹脂
 - ストッパー付4個



emi

頭頸部を前屈させることにより嚥下や呼吸機能への好影響が期待できるADLポジション、安楽姿勢を追求したQOLポジションなど、かつてない多彩なポジショニングが可能。

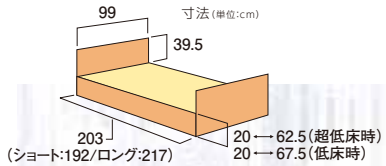

業界最高の脚上げを実現 ※2020年9月時点

在宅医療への活用に

血圧が急に下がった場合のショック体位や、脚をギブスで固定している場合に足先が腫れるのを防ぐために高い脚上げが有効です。

床ずれリスク軽減に

脚上げが高いため、背上げ時の前ズレ防止につながります。



- <90cm幅/バッテリーなし>TAISコード:00167-000331 ●重量:90.8kg
- <90cm幅/バッテリー有り>TAISコード:00167-000373 ●重量:90.8kg
- <83cm幅/バッテリーなし>TAISコード:00167-000339 ●重量:85.3kg
- <83cm幅/バッテリー有り>TAISコード:00167-000381 ●重量:85.3kg

2モータータイプ

背上げ ひざ上げ 高さ調節 手元スイッチ

レンタル料金(月額) 8,300円
介護保険適用
ご利用者負担額(月額)
830円
非課税

■ADLポジション | 誤嚥リスクの低減に

【頸部前屈位】という顎を引いた前向き目線の姿勢になり、誤嚥リスクを低減します。ベッド上での食事や投薬時に、また口腔ケア時のポジショニングにご使用ください。



■QOLポジション | 安楽姿勢に

上体が起きるので、ご家族と目線が合いやすくコミュニケーションをとる場合に最適。またベッド上でTVを見たり、本を読んだりする場合にも活用でき、快適にお過ごしいただけます。



- <90cm幅/バッテリーなし>TAISコード:00167-000315 ●重量:90.1kg
- <90cm幅/バッテリー有り>TAISコード:00167-000357 ●重量:90.1kg
- <83cm幅/バッテリーなし>TAISコード:00167-000323 ●重量:84.6kg
- <83cm幅/バッテリー有り>TAISコード:00167-000365 ●重量:84.6kg

3モータータイプ

背上げ 背・ひざ上げ運動 高さ調節 手元スイッチ

レンタル料金(月額) 10,300円
介護保険適用
ご利用者負担額(月額)
1,030円
非課税



emiシリーズは、適合するサイドレールおよびベッド用グリップとの組み合わせにおいて、JIS T9254を認証取得しています。

※掲載商品は、予告なくデザイン・仕様・価格の変更や取扱いの中止をする場合がありますので、予めご了承ください。 特殊寝台付属品は、特殊寝台(非課税対象商品)と一体でレンタルすると非課税となります。

特殊寝台(電動ベッド)・
特殊寝台付属品

床ずれ防止用具・
体位変換器

車いす・
車いす付属品

歩行器・歩行車
歩行補助つえ・手すり

スロープ・移動用リフト
徘徊感知器など

販売商品



特殊寝台付属品

特殊寝台(電動ベッド)・
特殊寝台付属品

床ずれ防止用具・
体位変換器

車いす・
車いす付属品

歩行補助つえ・手すり
歩行車

スロープ・移動用リフト
徘徊感知器など

販売商品

サイドレール(1本)
K-170R



(税抜)
レンタル料金(月額) 300円

TAISコード:
00167-000111

●サイズ:
幅99.5×高39.5cm

介護保険適用
ご利用者負担額(月額)
30円

サイドレール(1本)
K-170S



(税抜)
レンタル料金(月額) 300円

TAISコード:
00167-000110

●サイズ:
幅89.5×高39.5cm

介護保険適用
ご利用者負担額(月額)
30円

サイドレール(1本)
K-170L



(税抜)
レンタル料金(月額) 300円

TAISコード:
00167-000112

●サイズ:
幅113.5×高39.5cm

介護保険適用
ご利用者負担額(月額)
30円

サイドレール(1本)
K-190RX

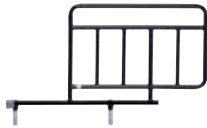

(税抜)
レンタル料金(月額) 300円

TAISコード:
00167-000202

●サイズ:
幅59×高39.5cm

介護保険適用
ご利用者負担額(月額)
30円

サイドレール(1本)
K-190SX



(税抜)
レンタル料金(月額) 300円

TAISコード:
00167-000201

●サイズ:
幅49×高39.5cm

介護保険適用
ご利用者負担額(月額)
30円

サイドレール(1本)
K-190LX

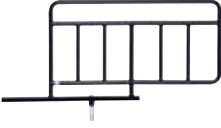

(税抜)
レンタル料金(月額) 300円

TAISコード:
00167-000203

●サイズ:
幅73×高39.5cm

介護保険適用
ご利用者負担額(月額)
30円

介助バー
K-45R



●サイズ:幅119×高さ52cm

(税抜)
レンタル料金(月額) 1,500円

TAISコード: 00167-000205

介護保険適用
ご利用者負担額(月額)
150円

キャスター
K-129



●サイズ:双輪φ7.5cm
床高28cm(+3cm)
4個セット(対角ロック)

(税抜)
レンタル料金(月額) 1,040円

TAISコード: 00167-000209

介護保険適用
ご利用者負担額(月額)
104円

和夢「彩」サイドレール組合せ例【JIS認証対象組合せ】

ショートサイズ	
頭側	足側
K-170R	K-170S
中央 K-170R	
K-170R	—
中央 K-173	
K-173	—
K-173	K-173S
中央 K-173S	
—	K-173S
K-40RX・K-45R	K-173S
K-40RX・K-45R	K-190SX
K-40RX・K-45R	—

レギュラーサイズ	
頭側	足側
K-170R	K-170R
中央 K-170R	
K-170R	—
—	K-170R
K-173	K-173
中央 K-173	
K-173	—
—	K-173
K-40RX・K-45R	K-173
K-40RX・K-45R	K-190RX
K-40RX・K-45R	—

ロングサイズ	
頭側	足側
K-170R	K-170L
中央 K-170R	
K-170R	—
中央 K-173	
K-173	—
中央 K-173L	
—	K-173L
K-173	K-173L
K-40RX・K-45R	K-173L
K-40RX・K-45R	K-190LX
K-40RX・K-45R	—

※ご利用者負担金額表記は、1割負担の金額となります。ご利用者さまの負担割合が変更になる場合は、「ご利用者負担額」も変更されます。価格は消費税10%で計算されております。



超低床 フロアーベッド

安心の超・超低床 床板高さ110 ミリを実現、
誤ってベッドから転落した場合でも、体に受ける
衝撃を最小限にとどめられます。

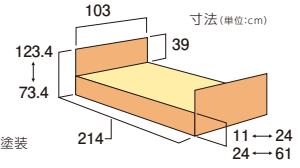

- 材質: 本体/スチール、エポキシ粉体塗装
- 床板/アルミ
- ヘッド・フットボード/樹脂

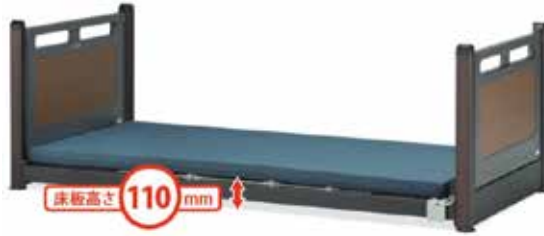

500ミリのハイ
ローストローク(床
面110~610mm)
により食事の介助
や車いすへの移乗
が安全でスムーズ
に行えます。

足の挟まりを防ぎ、誤操作を防止する
安全タクトスイッチ。

挟み込み予防

床板の高さを 240 ミリから超低床 110
ミリまで下げられる安全タクトスイッチ。
目視による安全確認をしながら操作で
き、挟み込みを予防します。



安全タクトスイッチ

誤操作防止ロック

昇降安全スイッチを OFF にまわすと操作をロックでき、手元スイッチでの操作もロックします。

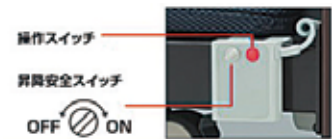

安全性・操作性に優れた誤操作防止
ロック機能付き手元スイッチ。

操作パネル

操作感覚のわかりやすい大型設計の突起ボタン。

消灯時対応

ボタンの蓄光機能により消灯時の対応ができます。

誤操作防止ダブルロック

入/切ボタンで操作可能、操作ロック状態に切り替
わり、誤操作を防止します。



●通電時には LED ランプが点灯し、正常な通電状態が確認できます。

●わかりやすいひらがな表記

FLB-04R

3モータータイプ

背上げ

ひざ
上げ

背・ひざ
上げ連動

垂直
昇降

高さ
調節

手元
スイッチ

TAISコード:00200-000714

●重量: 62kg (税込)

レンタル料金(月額) 15,100円

介護保険適用

ご利用者負担額(月額)

1,510円

サイドレール SR-100JJ(1本) / SR-300JJ(1本)



<SR-100JJ>



<SR-300JJ>

TAISコード
SR-100JJ: 00200-000517
SR-300JJ: 00200-000338

SR-100JJ (税抜)

レンタル料金(月額) 260円

介護保険適用

ご利用者
負担額(月額) 26円

SR-300JJ (税抜)

レンタル料金(月額) 260円

介護保険適用

ご利用者
負担額(月額) 26円

- サイズ: SR-100JJ/長さ96.5×高さ46cm
- SR-300JJ/長さ76×高さ46cm
- 材質: スチール、樹脂

ベッド用グリップ GR-510(1本)



TAISコード:
00200-000428

- サイズ: 長さ117×
高さ46cm
- 材質: スチール、樹脂

(税込)

レンタル料金(月額) 1,200円

介護保険適用

ご利用者負担額(月額)

120円



超・超低床フロアーベッドシリーズは、適合するサイドレールおよびベッド用グリップとの組み合わせにおいて、JIS T9254を認証取得しています。

※ご利用者負担金額表記は、1割負担の金額となります。ご利用者さまの負担割合が変更になる場合は、「ご利用者負担額」も変更されます。

特殊寝台(電動ベッド)・
特殊寝台付属品

床ずれ防止用具・
体位変換器

車いす・
車いす付属品

歩行器・歩行車
歩行補助つえ・手すり

スロープ・移動用リフト
徘徊感知器など

販売商品



特殊寝台(電動ベッド)・
特殊寝台付属品

床ずれ防止用具・
体位変換器

車いす・
車いす付属品

歩行補助つえ・手すり
歩行者歩行車

スロープ・移動用リフト
徘徊感知器など

販売商品

PILLOW by ActiveSleep
仰向けタイプ

快眠に欠かせない寝返りが
しやすい独自の設計。



- サイズ: 幅80×長さ43×高さ9~10cm
- 材質: 側地/キルト部 表側/綿、中わた/ポリエステル 裏側/ポリエステル メッシュ部/ポリエステル 詰めもの: 中袋/ポリエステル、中わた/ポリエステル(粒綿)、中材/ポリエステル、高さ調節パッド/ポリエステル 側生地/ポリエステル

販売価格 (税込)
15,950円
購入
[パラマウントベッド株式会社]

楽ちんカバー
(枕カバー2枚、アジャスター3本セット)

2枚組で経済的。



●サイズ: 幅67×長さ68cm (枕部43+枕上部25cm)

楽ちんカバー	販売価格 (税込)
2枚組	3,960円
アジャスター3本セット	594円

購入 [株式会社ウエルファン]

洗えるベッドパッド(ポリ)

マットレスを汗や汚れから守る。



●サイズ: Sレギュラー 幅85×長さ95cm Sショート 幅85×長さ185cm WLレギュラー 幅93×長さ195cm Wショート 幅93×長さ185cm

●材質: 素材/ポリエステル、綿 中綿/ポリエステル

販売価格 (税込)
6,490円
購入
[株式会社ウエルファン]

※対応するマットレスの厚みは、最大で約22cm程度です。

ダスキンオリジナル
防水シート



マットレスを汚れから守る、
しっかり3層防水構造。



- 3層だから洗濯による防水フィルムの劣化を防止で長く使える。
- ポリウレタンミネート(防水フィルム)
スムースニット
- サイズ: 幅170×長さ95cm
- 材質: 表裏面/ポリエステル 中層/ポリウレタン ラミネート加工
- 販売価格 (税込)
3,190円
購入
[丸田シャツ株式会社]

綿混パイル防水シート

肌触り抜群、汗も吸います。

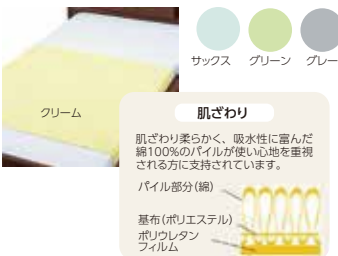

肌ざわり
肌ざわり柔らかく、吸水性に富んだ綿100%のパイルが優しい心地を重視される方に支持されています。

パイル部分(綿)
基布(ポリエステル) ポリウレタンフィルム

●サイズ: 幅145×長さ90cm

1枚	販売価格 (税込)
	3,410円
2枚組	6,380円

購入 [株式会社ウエルファン]

のびのびボックス防水シート

マットレス厚さ17cmまで
エアーマットにも対応。



側面開口部分よりエアーマットのホースが出せます。

●サイズ: 幅91×長さ195cm

●材質: 防水部分/ポリエステル (厚の子ウレタン加工) 巻込布/ポリエステル

販売価格 (税込)
5,830円
購入
[株式会社大阪エンゼル]

介助らくらくシート

耐久性の高い丈夫な生地。

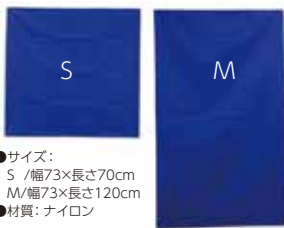

- サイズ: S /幅73×長さ70cm M/幅73×長さ120cm
- 材質: ナイロン

タイプ	販売価格 (税込)
S	3,300円
M	6,600円

購入 [株式会社ウイス]

移座えもんシート
BLACK

スライディングシート。



- サイズ: M /幅75×長さ75cm ML/幅75×長さ120cm L /幅145×長さ90cm
- 材質: ナイロン
- ※M、MLサイズは頭側へ、Lサイズは横への移動に。

タイプ	販売価格 (税込)	レンタル料金(月謝) (税込)
M	3,300円	500円 50円
ML	6,050円	700円 70円
L	8,250円	1,100円 110円

購入 [株式会社モトロー]

スライディンググローブ

表面は滑りやすく、
裏面は滑りにくい素材のグローブ。



●サイズ: 幅20.5×長さ48.5cm

●材質: ナイロン

販売価格 (税込)
3,300円
購入
[株式会社ウイス]



特殊寝台(電動ベッド)・
特殊寝台付属品

床ずれ防止用具・
体位変換器

車いす・
車いす付属品

歩行器・歩行車
歩行補助つえ・手すり

スロープ・移動用リフト
徘徊感知器など

販売商品

マットレス選びのポイント

- 1 ご利用者さまの体格(特殊寝台)に合ったサイズ
- 2 ご利用者さまの身体状況に合った機能

- 寝返りを打ちにくいご利用者さまの場合、高反発のマットレスを使うことで行いやすくなります。
- 床ずれ(褥瘡)のリスクを抱える人には、体圧の分散に優れたものを選びましょう。
- しっかりとした睡眠がほしい人には、寝心地の良い硬さや材質のチェックも必要です。また、夏場は蒸れやすいので、通気性の良いものに変更するなど、季節に応じて使い分けましょう。



サイドレール選びのポイント

1 ご利用者さまの状態から長さを選択

製品によって長さや高さが異なり、長い方がより転落防止には有効です。しかし、端座位*をとるまでのベッド上の移動距離は長くなり、特にベッドに戻るときに負担が大きくなるので、特殊寝台から起き上がるときだけでなく、戻るときに動作を確認して長さを選びましょう。

2 高さはマットレスの厚みを考慮

マットレスの厚みは一般的なもので8cm程度。床ずれ防止用具に分類されるマットレスでは、さらに厚みがあります。実際の使用場面では、マットレスの厚みの分、相対的にサイドレールの高さが低くなるので、それを踏まえて必要な高さを決めましょう。

3 挟み込み事故の防止も考慮

ご利用者さまの身体機能や認知機能を把握して、適切な長さや高さを決定します。挟み込み防止の対策も確認しましょう。



乗り移りをサポートする福祉用具

トランスファーボード

おしりをすべらせて、ベッド・車いす間を移動。

おしりを浮かすことはできなくても、おしりをすべらせることができる方に効果的な福祉用具がトランスファーボードです。ベッドと車いすのあいだに橋渡しするように置き、自力または介助を受けてボードの上を身体をすべらせ、車いすに乗り移ります。



介助ベルト

ハンドグリップを握ることで、身体を確実に支えます。

人の身体を持ち上げる動作は、ご利用者さまも介助者も腰痛を引き起こす危険な介助方法です。介助ベルトには手で握れるハンドグリップが複数あり、ご利用者さまがつけると支えやすく持ち上げやすくなります。介助者もつけてご利用者さまに握ってもらうと、より安定します。





特殊寝台に必要なマットレスの選び方

ご利用者さまの身体状況や体格に加え、
寝心地の良さという視点も忘れず考慮しましょう。

ベッドばかりに目が行きがちな寝台用具ですが、実はそれ以上に重要なのがマットレス。毎日長時間、しかも身体に直接接触する福祉用具なので、床ずれ対策はもちろん、睡眠に大切な寝心地も十分考慮する必要があります。ご利用者さまの身体状況や目的にあわせ、適切なものを選びましょう。

かためタイプ

良い点
端座位*を取りやすく、立ち上がりや寝返りが容易です。

注意する点
やわらかいものに比べ、寝心地が劣ります。また、身体能力が低下している場合には、床ずれを起こしやすくなります。

かため

☆

☆

☆

やわらかめ

やわらかタイプ

良い点
体圧を分散しやすく、床ずれのリスクを軽減できます。

注意する点
寝返りが打ちづらく、端座位*が取りにくいので、自立性を重視する場合には不向きです。

*端座位：椅子やベッドなどの端に足を下ろして座った姿勢。

特殊寝台(電動ベッド)・
特殊寝台付属品

体位変換器
床ずれ防止用具・

車いす・
車いす付属品

歩行器・歩行車
歩行補助つえ・手すり

スロープ・移動用リフト
徘徊感知器など

販売商品



特殊寝台・特殊寝台付属品

特殊寝台(電動ベッド)・
特殊寝台付属品

床ずれ防止用具・
体位変換器

車いす・
車いす付属品

歩行器・歩行車
歩行補助つえ・手すり

スロープ・移動用リフト
徘徊感知器など

販売商品

HRオリジナルマットレス プラス(90R)

在庫限定



かため



やわらかめ

ソフト面とハード面の使い分けができるヘルスレントオリジナルのマットレスです。
カバーは制菌加工済み。



リバーシブル

お好みのかたさを選べます
ハード面とソフト面でそれぞれかたさの違うウレタンを使用した二層構造で、ご利用者さまの好みや状態に応じた使い分けができます。

適切な体圧分散性
体圧分散性が優れたスリット構造
スリットが入っていることにより体圧にフィットした状態を確保できます。(ソフト面)



TAISコード:01304-000007
●サイズ:レギュラー/幅90×長さ191×厚み10cm
●材質:ウレタンフォーム
●重量:レギュラー/7.5kg

(税抜)

レンタル料金(月額) 1,940円

介護保険適用

ご利用者負担額(月額)

194円

[株式会社ダスキン]



ユービーポイントネクスト

在庫限定

かため



やわらかめ

寝心地を選べるリバーシブルのウレタンフォームマットレス。



リバーシブル

PM28-A9008(90R)
TAISコード:00631-000720
●サイズ:幅90×長さ191×厚み8cm
●重量:3.7kg
●材質:外カバー/ポリエステル
中材/ウレタンフォーム

(税抜)

レンタル料金(月額) 1,600円

介護保険適用

ご利用者負担額(月額)

160円

[株式会社ブラックス]

エバーフィットC3 通気タイプ KE-611TQ(91R)

かため



やわらかめ

快適性と利便性を両立させたリバーシブルマットレス

リバーシブル



- 材質:側地:ポリエステル100%
クッション材:ポリエステル、ポリウレタン
- 重量:6.5kg
- サイズバリエーション:91R/91M/83R/83M
- タイプバリエーション:ドライ/通気/漏拭

KE-611TQ
TAISコード:00170-001042
●サイズ:幅91×長さ191×高さ10cm

(税抜)

レンタル料金(月額) 2,600円

介護保険適用

ご利用者負担額(月額)

260円

[パラマウントベッド株式会社]

アルファプラすくっとRe 通気カバータイプ TS-SKT-A1R(91R)

かため



やわらかめ

快適な眠りも、動きやすさも。
アクティブな日々へと
背中を押してくれるマットレスです。

- タイプバリエーション:通気カバー/防水フィルム
 - サイズバリエーション:91R/91S/83R/83S
- TAISコード
91R:00563-000108
91S:00563-000109
83R:00563-000106
83S:00563-000107



TS-SKT-Re-A1R
●サイズ:幅91×長さ191×厚み8cm
●材質:中身:ポリウレタンフォーム
カバー:ポリエステル
●重量:4.6kg

(税抜)

レンタル料金(月額) 2,800円

介護保険適用

ご利用者負担額(月額)

280円

[株式会社タイカ]



※ご利用者負担金額表記は、1割負担の金額となります。ご利用者さまの負担割合が変更になる場合は、「ご利用者負担額」も変更されます。



特殊寝台(電動ベッド)・
特殊寝台付属品

床ずれ防止用具・
体位変換器

車いす・
車いす付属品

歩行器・歩行車
歩行補助つえ・手すり

スロープ・移動用リフト
徘徊感知器など

販売商品

テルサ 防水清拭タイプ／通気・洗浄タイプ

かため ☆☆☆ やわらかめ

さまざまなニーズに対応し、満足度を向上する“質感が選べる”標準マットレス。

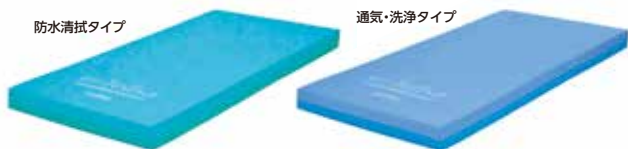

- サイズ: 幅83/91×長さ191×厚さ12cm
- 材質: アウターカバー/ウレタン合皮(防水・清拭・消毒タイプ、制菌加工)、ポリエステル(通気・洗浄消毒タイプ) インナーカバー/ポリエステル、マット部/ウレタンフォーム、ポリエステル繊維

TAISコード
MTLS 1283 : 00054-000203
MTLS 1291 : 00054-000204
MTSLV1283 : 00054-000208
MTSLV1291 : 00054-000209

(税抜)
レンタル料金(月額) 2,500円

介護保険適用
ご利用者負担額(月額)
250円
[株式会社モルテン]

ストレッチフィットマットレス 通気タイプ

かため ☆☆☆ やわらかめ

背上げ時のズレを伸びておさえるストレッチマットレスです。



- サイズバリエーション: 91R/91M/83R/83M/100R/100M
- タイプバリエーション: 通気/清拭
サイズ・タイプによって重量・価格・TAISコードが異なります

KE-781Q(91R)
TAISコード: 00170-000735
●サイズ: レギュラー/幅91×長さ191×厚み9cm
●材質: クッション材/ウレタンフォーム
カバー/ポリエステル
●重量: 6.5kg



(税抜)
レンタル料金(月額) 2,500円

介護保険適用
ご利用者負担額(月額)
250円
[パラマウントベッド株式会社]

イーゼーグライド(移乗用補助具)

表面は滑らかで、裏面には滑り止め帯がついているので安全に移乗できます。



TAISコード
Lサイズ : 00170-000571
Mサイズ : 00170-000570
Sサイズ : 00170-000569
SSサイズ : 00170-000568

- Lサイズ : 幅33×長さ75cm ●重量: 1.3kg
- Mサイズ : 幅33×長さ60cm ●重量: 0.89kg
- Sサイズ : 幅25×長さ60cm ●重量: 0.72kg
- SSサイズ : 幅20×長さ45cm ●重量: 0.43kg
- 耐荷重: 135kg

Lサイズ (税抜)
レンタル料金(月額) 1,700円
介護保険適用
ご利用者負担額(月額) **170円**

Mサイズ (税抜)
レンタル料金(月額) 1,300円
介護保険適用
ご利用者負担額(月額) **130円**

Sサイズ (税抜)
レンタル料金(月額) 1,000円
介護保険適用
ご利用者負担額(月額) **100円**

SSサイズ (税抜)
レンタル料金(月額) 600円
介護保険適用
ご利用者負担額(月額) **60円**

[パラマウントベッド株式会社]

フレキシベルト

握りやすく丈夫なハンドグリップが、縦横に数多く付いています。



- サイズ: 幅12×長さ105/120cm
- 重量: 350/390g
- 耐荷重: 135kg



TAISコード
Mサイズ : 00170-000573
Sサイズ : 00170-000572

(税抜)
レンタル料金(月額) 2,000円

介護保険適用
ご利用者負担額(月額)
200円
[ラックヘルスケア株式会社]

フレキシムーブ

ベッドからの起き上がり、移乗する際の補助に。



- サイズ: 幅20×長さ50cm
- 重量: 420g
- 耐荷重: 135kg



TAISコード:
00170-000510

(税抜)
レンタル料金(月額) 1,300円

介護保険適用
ご利用者負担額(月額)
130円
[ラックヘルスケア株式会社]

床ずれ防止用具 体位変換器

床ずれ防止関連商品

床ずれを防止する体圧分散マットレスには、
素材、厚さ、機能などによってさまざまな種類があります。
ご利用者さまの身体の状態とベッドサイズにあわせて選びましょう。
また、身体の下に差し込む体位変換器も床ずれ防止には効果的です。



介護保険対象レンタル商品	
種目	機能または構造
床ずれ防止用具※	①送風装置または空気調整装置を備えた空気マット ②水等によって減圧による体圧分散効果をもつ全身用マット
体位変換器※	空気パッド等を身体の下に挿入することにより、居宅要介護者等の体位を容易に変換できるものに限り体位の保持のみを目的とするものを除く

床ずれの分類と原因	P32
床ずれ対処法	P33
床ずれ防止用具	P34
体位変換器	P40

※要介護度によっては介護保険をご利用になれない場合があります。



床ずれ防止用具	介護給付	サービスコード: 171005 特別地域: 178005	予防給付	サービスコード: 671005 特別地域: 678005
体位変換器	介護給付	サービスコード: 171006 特別地域: 178006	予防給付	サービスコード: 671006 特別地域: 678006

床ずれのできやすい部分



肉が薄く、骨が突出した部分には圧迫力とずれ力が集まるため、床ずれができやすくなります。

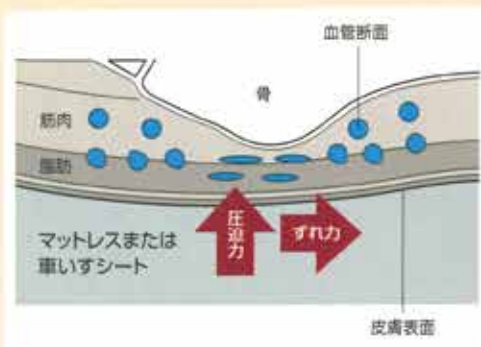

2次的要因も要注意!

失禁・発汗などによる湿潤状態も、皮膚の耐久性を低下させ、床ずれの発生を招きやすくなるので注意が必要です。おむつは、こまめな交換をおすすめします。

床ずれの危険度チェックをしてみよう! (OHスケール)

各項目の合計点数から、床ずれリスクと選ぶ製品の目安を確認してみましょう。

Q1	ベッドの上で寝がえりしたり自力で動くことはできますか?	A1	できる ——— 0点 どちらでもない — 1.5点	できない ——— 3点
Q2	お尻の骨(仙骨)の飛び出し具合はどれですか?	A2	正常 ——— 0点 軽度・中等度 — 1.5点	高度 ——— 3点
Q3	むくみはありますか?	A3	ない ——— 0点	ある ——— 3点
Q4	関節が硬くなって、手足が伸ばしにくいですか?	A4	ない ——— 0点	ある ——— 1点

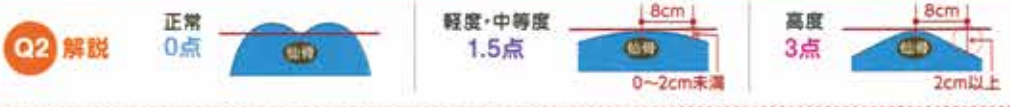

合計点数は何点ですか?

点

1点でもついた人は、床ずれになりやすい人です。また、点数が高い人は床ずれ発生の危険度が高くなります。

合計数	床ずれのなりやすさ	マットレスの目安
7~10点	かなりなりやすい	体圧分散型マットレス(静止型厚さ10cm以上)、圧切替型エアマットレスなど
4~6点	なりやすい	体圧分散型マットレス(静止型厚さ10cm以上)
1~3点	少しなりやすい	体圧分散型マットレス(静止型厚さ10cm未満)
0点	なりにくい	布団、ベッドマットレス

特殊寝台(電動ベッド)・体位変換器

床ずれ防止用具・体位変換器

車いす・車いす付属品

歩行器・歩行車・歩行補助つえ・手すり

スロープ・移動用リフト・徘徊感知器など

販売商品



床ずれ対処法

床ずれの発生は、主に①局所的な圧迫力が②長時間かかることで起こります。
身体状況に応じて、適した防止用具を選びましょう。

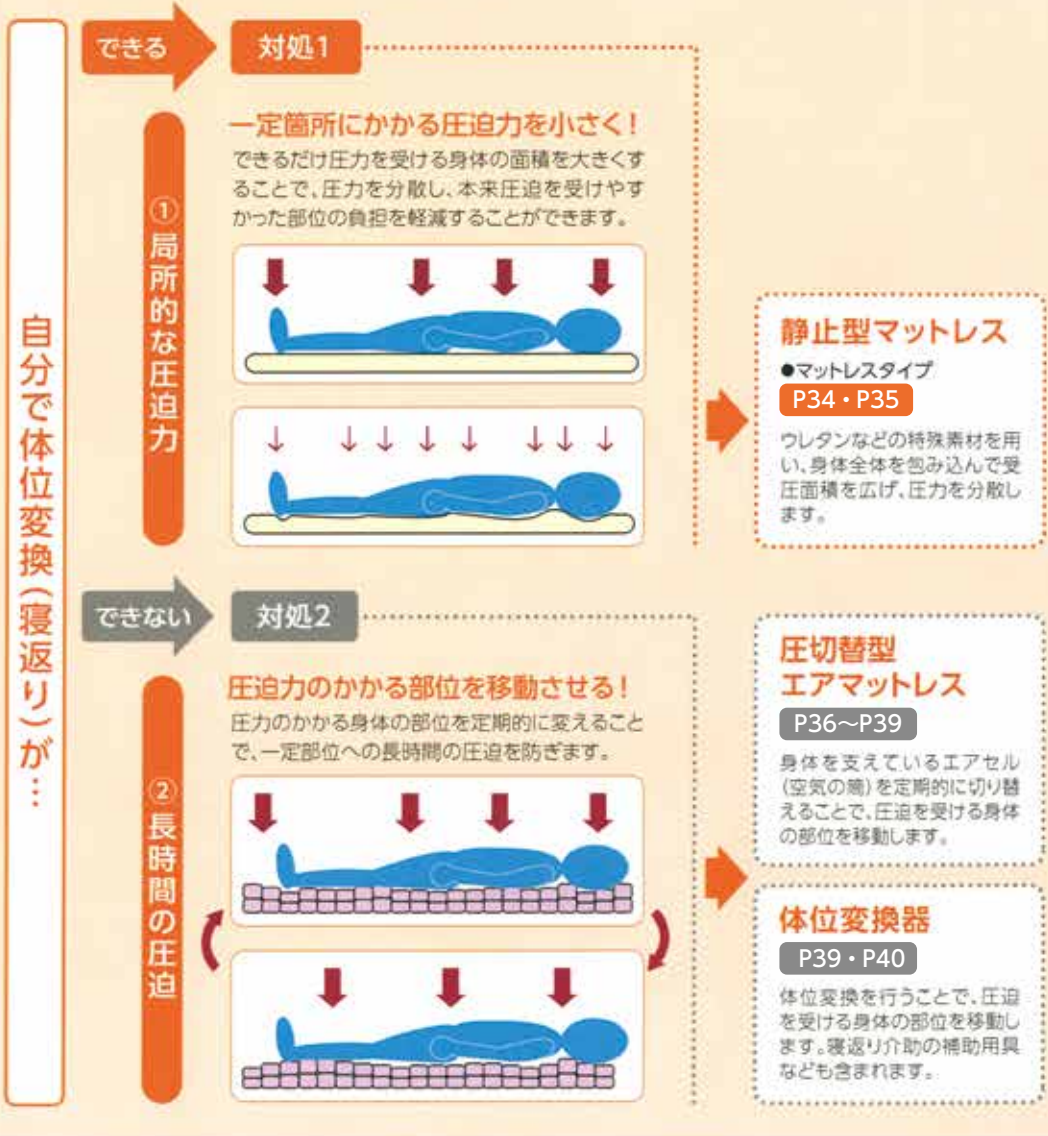

その他要因の対処法

ベッドの背上げの際、身体が下に落ちたり、前に出たりすると、皮膚表面に“ずれ力”と呼ばれる圧迫力がかけられます。

“ずれ力”を抑えるために

- シーツやマットレスは滑りやすいものを使う
- ベッド上で起き上がる時はひざ上げ機能の次に背上げ機能を使う

さらに



皮膚の耐久性低下を避けるために

- すばやく水分を吸収し、拡散するシーツやマットレスで、湿潤状態を避ける
- 寝床の湿気を予防**

特殊寝台(電動ベッド)・
特殊寝台付属品

床ずれ防止用具・
体位変換器

車いす・
車いす付属品

歩行器・歩行車
歩行補助つえ・手すり

スロープ・移動用リフト
徘徊感知器など

販売商品



静止型マットレス (通気性重視タイプ)

HRオリジナルBAマットレス (91R)

DUSKIN オリジナル **在庫限定**

通気性の良い素材を使用し、寝床の湿気を予防します。

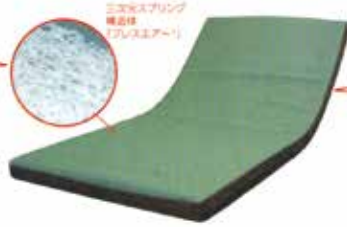

TAISコード:01304-000002
●サイズ:幅91×長さ193×
厚み8.5cm
●重量:約8.0kg



(税込)

レンタル料金(月額) 2,500円

介護保険適用

ご利用者負担額(月額)

250円

[株式会社ダスキン]

- 材質: 中カバー(側地)/ポリエステル100%
外カバー(側地)/表面:ポリエステル40%、綿30%、ナイロン22%、合成繊維(アクリレート系繊維)8% 側面・裏面:ポリエステル100%
クッション(詰め物)/合成繊維(ポリエーテルエステル系繊維)

特殊寝台(電動ベッド)・
体位変換器

床ずれ防止用具・
体位変換器

静止型マットレス 単体で使用し、身体をやわらかく支える体圧分散型のマットレスです。

キュオラ 通気タイプ / 防水タイプ

抜群の通気性、動きやすい安定性、優れた体圧分散性。

通気タイプ TAISコード: 00206-000077
防水タイプ TAISコード: 00206-000078

- サイズ:CR-590/幅83×長さ191×厚み10cm CR-594/幅83×長さ191×厚み10cm
CR-591/幅90×長さ191×厚み10cm CR-595/幅90×長さ191×厚み10cm
CR-592/幅83×長さ180×厚み10cm CR-596/幅83×長さ180×厚み10cm
CR-593/幅90×長さ180×厚み10cm CR-597/幅90×長さ180×厚み10cm
- 材質:一層目/超通気高弾性ウレタンフォーム (特殊ディンプル加工+スリット複合形状)
二層目/プレスエアー (制菌)
三層目/超通気高弾性ウレタンフォーム
インナーカバー/ポリエステルメッシュ



(税込)

レンタル料金(月額) 5,080円

介護保険適用

ご利用者負担額(月額)

508円

[株式会社ケーブ]

車いす・
車いす付属品

歩行補助つえ・手すり
歩行補助つえ・手すり

ディンプルマットレス (90R/90S/83R/83S)

ディンプル形状がウレタン特有の反力を軽減、理想的な寝姿勢を実現したウレタンフォームマットレス。

- サイズ:CR-540/幅83×長さ191×厚み12cm
CR-541/幅90×長さ191×厚み12cm
CR-542/幅83×長さ180×厚み12cm
CR-543/幅90×長さ180×厚み12cm
- 重量:CR-540/6.0kg CR-541/6.6kg
CR-542/5.6kg CR-543/6.2kg
- サイズバリエーション:90R/90S/83R/83S



TAISコード:00206-000070

- 材質:上面・側面/ポリウレタンフィルムラミネート加工布 (防水・制菌・伸縮・防炎)
下面/ナイロンオックス



(税込)

レンタル料金(月額) 5,020円

介護保険適用

ご利用者負担額(月額)

502円

[株式会社ケーブ]

スロープ・移動用リフト
徘徊感知器など

販売商品

エバープラウド 通気タイプ (91R/91S/83R/83S)

静止型マットレスで最高レベルの「体圧分散性」と「ずれ軽減」「蒸れ軽減」、3つの機能で床ずれ防止を多面的にサポートするリバーシブル構造のマットレスです。



- サイズ:KE-621TQ/幅91×長さ191×厚み13cm
KE-622TQ/幅91×長さ180×厚み13cm
KE-623TQ/幅83×長さ191×厚み13cm
KE-624TQ/幅83×長さ180×厚み13cm
- 重量:KE-621TQ/10kg
KE-622TQ/9.5kg
KE-623TQ/9kg
KE-624TQ/8.5kg
- 材質:表面/ポリエステル
内部/ウレタンフォーム、ポリエステル

TAISコード:00170-000962

(税込)

レンタル料金(月額) 5,500円

介護保険適用

ご利用者負担額(月額)

550円

[株式会社モルテン]

特殊寝台(電動ベッド)
特殊寝台付属品

床ずれ防止用具
体位変換器

車いす
車いす付属品

歩行器・歩行車
歩行補助つえ・手すり

スロープ・移動用リフト
徘徊感知器など

販売商品

静止型マットレス 単体で使用し、身体をやわらかく支える体圧分散型のマットレスです。

ストレッチグライドII 通気タイプ(91R/91S/83R/83S)

独自のストレッチシステムに、ウレタンフォームを3層プラス。
静止型マットレスで最高レベルの体圧分散性を発揮する床ずれ防止マットレスです。

- サイズ:KE-7B1T/幅91×長さ191×厚み12.5cm
KE-7B2T/幅91×長さ180×厚み12.5cm
KE-7B3T/幅83×長さ191×厚み12.5cm
KE-7B4T/幅83×長さ180×厚み12.5cm
- 重量:KE-7B1T/10.5kg
KE-7B2T/10kg
KE-7B3T/9.5kg
KE-7B4T/9kg
- 材質:表面/ポリエステル
内部/ウレタンフォーム、ポリエステル



TAISコード: 00170-001725

(税込)

レンタル料金(月額) 5,000円

介護保険適用

ご利用者負担額(月額)

550円

[パラマウントベッド株式会社]

アルファプラL MB-LA1R

高弾性ウレタンフォームとαGELの組み合わせで、
耐圧分散性能と動きやすさを両立。
ウレタンフォームは無膜構造なので、
熱を素早く放散し、暑さを軽減します。



TAISコード: 00563-000093

- サイズ: 幅91×長さ195×厚み10cm
- 重量: 7.6kg
- 材質: 表面/ポリエステル抗菌加工
中身/ポリウレタンフォーム、シリコーンゲル
カバー/ポリエステル

(税込)

レンタル料金(月額) 5,000円

介護保険適用

ご利用者負担額(月額)

500円

[株式会社タイカ]

アルファプラF II 撥水・防水カバータイプ MB-FII1WR

従来のアルファプラ Fの体圧分散性能・快適性・安定性を
保ちつつ、ご自身によるマットレス上での動きを
サポートする新たな機能を導入しました。

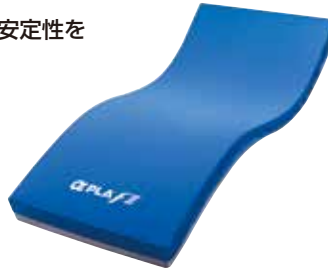

TAISコード: 00563-000129

- サイズ: 幅91×長さ195×厚み13cm
- 重量: 9kg
- 材質: 中身/ポリウレタンフォーム、シリコーンゲル
カバー/表地:ポリエステル、裏地:ポリウレタン
- サイズバリエーション: 91R/91S/83R/83S

(税込)

レンタル料金(月額) 5,600円

介護保険適用

ご利用者負担額(月額)

560円

[株式会社タイカ]

スーパーフレックス

天然ゴム100%の弾力性が
快適な寝心地と体圧分散性を提供。



TAISコード: 00582-000006

- サイズ: 幅83/91×長さ191×厚み8.5cm
- 材質: 天然ゴム素材

(税込)

レンタル料金(月額) 7,120円

介護保険適用

ご利用者負担額(月額)

712円

[株式会社シガドライセンター]



圧切替型エアマットレス

エアセル(空気の筒)内の空気を定期的に入れ替え、圧迫を受ける部位を移動し体圧を分散するタイプのエアマットレスです。

ここちあ利楽 清拭タイプ KE-971S(91R)



- サイズバリエーション: 91R/83R
- タイプバリエーション: 清拭 / 通気
- サイズ・タイプによって価格・TAISコードが異なります。

TAISコード: 00170-001065

- サイズ: 幅91×長さ191×厚み13cm
- 重量: 10kg
- 材質: 側地(トップ)/ポリエステル70%
ポリウレタン30%
- 側地(ボトム)/ポリエステル90%
ポリウレタン10%
- チューブ/塩化ビニル
- エアセル/ポリウレタン
- ポンプケース/ABS

(税込)

レンタル料金(月額) 7,700円

介護保険適用

ご利用者負担額(月額)

770円

[パラマウントベッド株式会社]

圧切替型エアマットレス
(体位変換機能付き)

エアセル(空気の筒)内の空気を定期的に入れ替え、圧迫を受ける部位を移動し体圧を分散するタイプのエアマットレスです。

ここちあ利楽flow KE-911S(91R)

体重設定から体位変換、姿勢保持を全自動で行う床ずれ防止マットレス。

cococia
利楽 flow



スモールフロー機能
(自動体位変換機能)

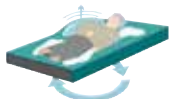

ご利用者様を寝かせると、4つの湾曲形状のエアセル「スモールフローセル」が15分間(従来のエアセルによる圧切替機能1周期)に1つずつ、時計回りにゆっくりと膨張し、ゆっくりと収縮します。エアセルの膨らみや縮みによる違和感を与えにくい小さな体位変換で、同じ部位に圧力がかかり続けることを予防します。また手足の緊張感の軽減にもつながる機能です。

TAISコード: 00170-001351

- サイズ: 幅91×長さ191×厚み17cm
- 重量: 8.5kg
- 材質: トップカバー/ポリエステル70%
ポリウレタン30%
- ケース材質/ABS(難燃/耐薬)



- サイズバリエーション: 91R/91M/83R/83M
- タイプバリエーション: 清拭 / 通気

サイズ・タイプによって
価格・TAISコードが異なります。

レンタル料金(月額) 9,760円

介護保険適用

ご利用者負担額(月額)

976円

非課税

[パラマウントベッド株式会社]

特殊寝台(電動ベッド)・
特殊寝台付属品

床ずれ防止用具・
体位変換器

車いす・
車いす付属品

歩行器 歩行車
歩行補助つえ 手すり

スロープ・移動用リフト
徘徊感知器 など

販売商品

特殊寝台(電動ベッド)・
特殊寝台付属品

床ずれ防止用具・
体位変換器

車いす・
車いす付属品

歩行器・歩行車
歩行補助つえ・手すり

スロープ・移動用リフト
徘徊感知器など

販売商品

圧切替型エアマットレス

エアセル(空気の筒)内の空気を定期的に入れ替え、圧迫を受ける部位を移動し体圧を分散するタイプのエアマットレスです。

ビリーブ

寝返りの頻度を感じし、最適な圧対策に導く自動フィッティングマットレス。



1台でいろいろな状態に対応できる!



選定が不要!

MBLV83
TAISコード: 00054-000566
●サイズ: 幅83×長さ193×厚み13cm
●重量: 8kg

MBLV83S
TAISコード: 00054-000568
●サイズ: 幅83×長さ182×厚み13cm
●重量: 7.5kg

MBLV91
TAISコード: 00054-000567
●サイズ: 幅91×長さ193×厚み13cm
●重量: 8.5kg

MBLV91S
TAISコード: 00054-000569
●サイズ: 幅91×長さ182×厚み13cm
●重量: 8kg

●材質
マット:エアセル=ウレタンフィルム、
フィッティングフォーム・安定支持フォーム・
底着き防止フォーム=高耐久ポリウレタンフォーム
インナー保護フィルム:ウレタンフィルム
マットカバー:ウレタン合(制菌加工)

(税込)
レンタル料金(月額) 7,200円

介護保険適用
ご利用者負担額(月額)
720円

[株式会社モルデン]

圧切替型エアマットレス

エアセル(空気の筒)内の空気を定期的に入れ替え、圧迫を受ける部位を移動し体圧を分散するタイプのエアマットレスです。

スコープライト

利用者様への最高のケアと介護者様の負担軽減を目的に開発した「全自動運転」の床ずれ防止・エアマットレス(体位変換機能付き)です。



リモコン



全自動

リモコンの全自動ボタンを押すだけで、
●さまざまな身体状態の利用者様に適応
●身体状態が悪化または回復に変化した場合も対応
以上をマットレスが自動運転で対応します

よって、「ボタン操作(マニュアル操作)は一切不要」です
利用者様の状態が変化した場合にも、リモコンの設定変更
が不要なため、設定ミスも防げます

MSCPL83
TAISコード: 00054-000651
●サイズ: 幅83×長さ193×厚み17cm
●重量: 10kg

MSCPL83S
TAISコード: 00054-000653
●サイズ: 幅83×長さ182×厚み17cm
●重量: 9.5kg

MSCPL91
TAISコード: 00054-000652
●サイズ: 幅91×長さ193×厚み17cm
●重量: 11kg

MSCPL91S
TAISコード: 00054-000654
●サイズ: 幅91×長さ182×厚み17cm
●重量: 10.5kg

●材質
マット:エアセル=ウレタンフィルム、
フィッティングフォーム・安定支持フォーム・
底着き防止フォーム=高耐久ポリウレタンフォーム
インナー保護フィルム:ウレタンフィルム
マットカバー:ウレタン合(制菌加工)

レンタル料金(月額) 11,080円

介護保険適用
ご利用者負担額(月額)
1,108円

非課税
[株式会社モルデン]



圧切替型エアマットレス

エアセル(空気の筒)内の空気を定期的に入れ替え、圧迫を受ける部位を移動し体圧を分散するタイプのエアマットレスです。

特殊寝台(電動ベッド)・
特殊寝台付属品

床ずれ防止用具・
体位変換器

車いす・
車いす付属品

歩行器・歩行車
歩行補助つえ・手すり

スロープ・移動用リフト
徘徊感知器など

販売商品

アマダ

究極の床ずれ対策を実現した『体圧分散』と『3D除圧』。
寝たきりの人で、「認知症」により身体異常時に意思表示ができず、
見守りが必要な人に最適。

除圧機能を高めた「3D除圧」

独自構造のエアセルは、従来のたて方向だけの除圧と異なり、
たて～よこ～傾きの3方向から除圧を行います。



下部にはそれぞれのエアセルに連動するフィッティング層を
配置しています。

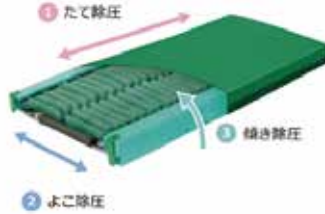

ベッド上での動き(体動・起上り・
離床)をセンサーが感知しワイヤル
ス受信機がチャイムでお知らせ

MAMA83
TAISコード: 00054-000435
●サイズ: 幅83×長さ193×厚み14cm
●重量: 10kg

MAMA83S
TAISコード: 00054-000437
●サイズ: 幅83×長さ182×厚み14cm
●重量: 9.5kg

MAMA91
TAISコード: 00054-000436
●サイズ: 幅91×長さ193×厚み14cm
●重量: 11kg

MAMA91S
TAISコード: 00054-000438
●サイズ: 幅91×長さ182×厚み14cm
●重量: 10.5kg

●材質
マット部: マイクロエアセル/ウレタンフィルム
フィッティング層/底着き防止層/
高耐久ウレタンフォーム
カバー部: ウレタン合皮(制菌加工)

(税込)
レンタル料金(月額) 9,160円

介護保険適用
ご利用者負担額(月額)
916円

【株式会社モルテン】

圧切替型エアマットレス (体位変換機能付き)

エアセル(空気の筒)内の空気を定期的に入れ替え、圧迫を受ける部位を移動し
体圧を分散するタイプのエアマットレスです。

オスカー(91R/91S/83R/83S)

体圧分散マットレスに求められる9つの特性
(体圧分散性能・除圧性能・ずれ力対応・寝心地・座位安定性・むれ対策・
冷え対策・体位変換・安全衛生対策)を備えた高機能エアマットレス。

自力で寝返りができない人で、人による体位変換が受けられない人に最適。

4つのポジショニングセルで人の手に近いやさしい体位変換を行います。

<自動体位変換機能>

自動体位変換は“仰臥位→側臥位→仰臥位”を■連の動きで行います。
身体状況に合わせて体位変換の「保持時間」や「角度」などを設定できます。



左側臥位

仰臥位

右側臥位



<体位指定機能>

仰臥位や左右の側臥位だけではなく、「セミファウラ■位」
「ひざ上げ」に対応し、おむつ交換や口腔ケア、安楽姿勢など、
目的に合わせて指定の体位に変換することができます。



セミファウラ■位



ひざ上げ

TAISコード: 00054-000137
●サイズバリエーション: 91R/91S/83R/83S

●サイズ: MOSC83 /幅83×長さ193cm×厚み17cm ●重量: 12.0kg(MOSC83)
MOSC91 /幅91×長さ193cm×厚み17cm ●重量: 13.5kg(MOSC91)
MOSC83S /幅83×長さ182cm×厚み17cm
MOSC91S /幅91×長さ182cm×厚み17cm

●材質: マット/ウレタンフィルム、高耐久ウレタンフォーム
カバー/ウレタン合皮(防水仕様、制菌加工)

(税込)
レンタル料金(月額) 9,160円

介護保険適用
ご利用者負担額(月額)
916円

【株式会社モルテン】



ご購入方法を
動画にて確認
いただけます。



床ずれ防止用具・体位変換器 / エアマットレスタイプ

特殊寝台(電動ベッド)・
特殊寝台付属品

床ずれ防止用具・
体位変換器

車いす・
歩行補助つえ・手すり

歩行者・歩行車
歩行補助つえ・手すり

スロープ・移動用リフト
徘徊感知器など

販売商品

圧切替型エアマットレス

エアセル(空気の筒)内の空気を定期的に入れ替え、圧迫を受ける部位を移動し体圧を分散するタイプのエアマットレスです。

エアマスター ネクサスR(91R)

幅広い療養者や状態の変化に対応できる
マルチタイプのエアマットレス。

CR-663

TAISコード: 00206-000083

- サイズ: 幅90×長さ191×厚み12cm
- 重量: 9.1kg
- 材質: 専用カバー/ポリウレタンフィルムラミネート加工布 (防水・透湿・制菌・伸縮・防炎)
- サイズバリエーション: 91R/91S/91L/83R/83S/100R



(税込)

レンタル料金(月額) 8,140円

介護保険適用

ご利用者負担額(月額)

814円

【株式会社ケーブ】

ビッグセルアイズ

新たな床ずれ発生リスク「Microclimate」に対応する次世代のエアマットレス。

TAISコード: 00206-000140

- サイズ: 幅84×長さ192×厚み15cm
- 重量: 6.5kg

TAISコード: 00206-000141

- サイズ: 幅90×長さ192×厚み15cm
- 重量: 6.8kg

TAISコード: 00206-000142

- サイズ: 幅84×長さ180×厚み15cm
- 重量: 6.3kg

TAISコード: 00206-000143

- サイズ: 幅90×長さ180×厚み15cm
- 重量: 6.5kg



Microclimate(皮膚局所の温度・湿度)に対応する新機能「ファンモーター」がエアマットレス内の熱と湿気を外部に排気。24時間、皮膚局所の温度と湿気の状態をより快適に保ちます。

- 材質: エアセル/ポリウレタンフィルム表面シボ加工(抗菌) ベースシート/(側面・下部)ナイロンオックス、ポリエステルメッシュ (すべり止め部)ポリウレタンフィルムラミネート加工布 ヘッドアップセンサ/(ケース部)ABS樹脂 換気ユニット/(ケース部)ABS樹脂

CR-751 専用ポンプ

- サイズ: 幅30×高さ20.3×奥行8.8cm
- ポンプフック装着時/幅30×高さ20.9×奥行14.1cm
- 重量: 2.9kg



(税込)

レンタル料金(月額) 10,480円

介護保険適用

ご利用者負担額(月額)

1,048円

【株式会社ケーブ】

※この料金は2022年4月から適用です。

体位変換器

スモールチェンジラダーナ(91R)

小さな体位変換を自動で繰り返す、スモールチェンジ機能搭載。
介護者の負担を軽減する自動体位変換エアマットレス。

TAISコード: 00206-000103

- サイズ: 幅90×長さ192×厚み13.5cm
- 重量: 8.6kg
- 材質: エアセル/ポリウレタンフィルム表面シボ加工(抗菌) ベースマット/三次元スプリング構造体プレスエアー®(制菌)

CR-701 エアポンプ

- サイズ: 幅36.5×高さ24.6×奥行8.7cm
- 重量: 3.4kg

- サイズバリエーション: 91R/91S/83R/83S/100R



レンタル料金(月額) 9,240円

介護保険適用

ご利用者負担額(月額)

924円

非課税

【株式会社ケーブ】



ナーセントパットA3点セット

大ピース×1、小ピース×2の3点セット。

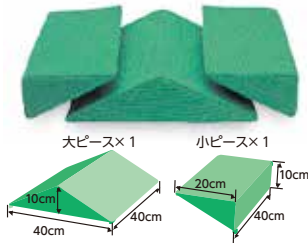

30度の角部分を身体の下に差し込むだけで、簡単に体位変換ができます。

- TAISコード：00149-000012
- サイズ：大ピース/幅40×長さ40×高さ10cm、小ピース/幅20×長さ20×高さ10cm
 - 重量：大ピース/850g 小ピース/450g
 - 材質：ウレタンクッション

(税込)
レンタル料金(月額) 2,020円

介護保険適用
ご利用者負担額(月額)
202円
[アイ・ソネック株式会社]

ペンギンサポート

ベッド上でサイドレールなどに固定すると、側臥位の一時的な保持が可能。「おむつ交換」など楽に、より安全に行えて、介助の負担も軽減。



- TAISコード：00170-000713
- サイズ：幅48×長さ163cm
 - 重量：0.3kg
 - 材質：ナイロン100%

(税込)
レンタル料金(月額) 1,000円

介護保険適用
ご利用者負担額(月額)
100円
[パラマウントベッド株式会社]

特殊寝台(電動ベッド)・体位変換器

床ずれ防止用具・体位変換器

車いす・車いす付属品

歩行補助つえ・手すり

スクープ・移動用リフト

販売商品

ウェルビーHC

ハンディポケットでやさしく介助。手ざわりよく安定性に優れた体位変換器です。



- ジャンボ
TAISコード：00563-000073
- サイズ：幅73×長さ73cm
 - 重量：2.4kg

- ピロー
TAISコード：00563-000080
- サイズ：幅30×長さ80cm
 - 重量：0.8kg

- ブーメラン(大)
TAISコード：00563-000074
- サイズ：幅50×長さ90cm
 - 重量：1.3kg

- ウェーブロンプ
TAISコード：00563-000081
- サイズ：幅75×長さ80cm
 - 重量：1.5kg

- ウェーブ
TAISコード：00563-000076
- サイズ：幅75×長さ65cm
 - 重量：1.1kg

- ブーメラン(小)
TAISコード：00563-000075
- サイズ：幅44×長さ74cm
 - 重量：0.8kg

●材質：中身/ウレタンフォーム、ナイロン生地/ポリエステル100%

ジャンボ (税込)
レンタル料金(月額) 2,200円

介護保険適用
ご利用者負担額(月額)
220円

ウェーブロンプ (税込)
レンタル料金(月額) 2,080円

介護保険適用
ご利用者負担額(月額)
208円

ピロー (税込)
レンタル料金(月額) 1,540円

介護保険適用
ご利用者負担額(月額)
150円

ウェーブ (税込)
レンタル料金(月額) 1,540円

介護保険適用
ご利用者負担額(月額)
154円

ブーメラン(大) (税込)
レンタル料金(月額) 1,540円

介護保険適用
ご利用者負担額(月額)
154円

ブーメラン(小) (税込)
レンタル料金(月額) 1,540円

介護保険適用
ご利用者負担額(月額)
154円
[株式会社タイカ]

バナナフィット 通気タイプ・清拭タイプ

持ちやすいグリップで体位変換をサポートし、そのままご本人様の姿勢を保持できます。

<共通項目>

- 材質：詰め物/ポリウレタンフォーム100% 側地/カバー/ポリエステル100%



- KE-P113T
通気タイプ Sサイズ
TAISコード：00170-001180
- サイズ：幅46×長さ21cm
 - 重量：0.2kg (税込)
- レンタル料金(月額) 1,320円

介護保険適用
ご利用者負担額(月額)
132円

- KE-P112T
通気タイプ Mサイズ
TAISコード：00170-001181
- サイズ：幅109×長さ31cm
 - 重量：0.6kg (税込)
- レンタル料金(月額) 1,760円

介護保険適用
ご利用者負担額(月額)
176円

- KE-P111T
通気タイプ Lサイズ
TAISコード：00170-001182
- サイズ：幅140×長さ42cm
 - 重量：1.0kg (税込)
- レンタル料金(月額) 1,900円

介護保険適用
ご利用者負担額(月額)
190円

- KE-P113S
清拭タイプ Sサイズ
TAISコード：00170-001183
- サイズ：幅46×長さ21cm
 - 重量：0.2kg (税込)
- レンタル料金(月額) 1,320円

介護保険適用
ご利用者負担額(月額)
132円

- KE-P112S
清拭タイプ Mサイズ
TAISコード：00170-001184
- サイズ：幅109×長さ31cm
 - 重量：0.7kg (税込)
- レンタル料金(月額) 1,760円

介護保険適用
ご利用者負担額(月額)
176円

- KE-P111S
清拭タイプ Lサイズ
TAISコード：00170-001185
- サイズ：幅140×長さ42cm
 - 重量：1.2kg (税込)
- レンタル料金(月額) 1,900円

介護保険適用
ご利用者負担額(月額)
190円
[パラマウントベッド株式会社]

車いす 車いす付属品

車いす関連商品

歩く力が衰えた方にとって重要な役割を担うのが車いす。
自走式、介助式、電動式などさまざまなタイプがあり、
それぞれに豊富なバリエーションが揃っています。
また、車いすをより快適に使うことができる付属品もあわせて選びましょう。



介護保険対象レンタル商品	
種目	機能または構造
車いす ※	自走用標準型車いす、普通型電動車いす、 介助用標準型車いす
車いす 付属品 ※	クッション、電動補助装置等であって、車いすと 一体的に使用されるものに限る

※要介護度によっては介護保険をご利用になれない場合があります。

車いす 各部の名称と役割	…………… P42
身体にあわせた車いすの選び方	…………… P43
身体能力に応じた車いす選びのポイント	…………… P44
車いすの機能と寸法	…………… P45
車いす	…………… P46
車いす付属品	…………… P58

車いす	介護給付	サービスコード：171001 特別地域：178001	予防給付	サービスコード：671001 特別地域：678001
車いす付属品	介護給付	サービスコード：171002 特別地域：178002	予防給付	サービスコード：671002 特別地域：678002

車いす 各部の名称と役割

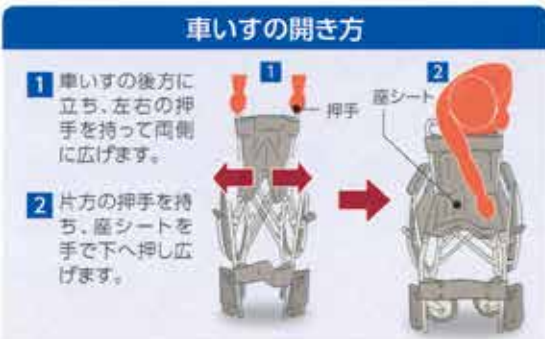
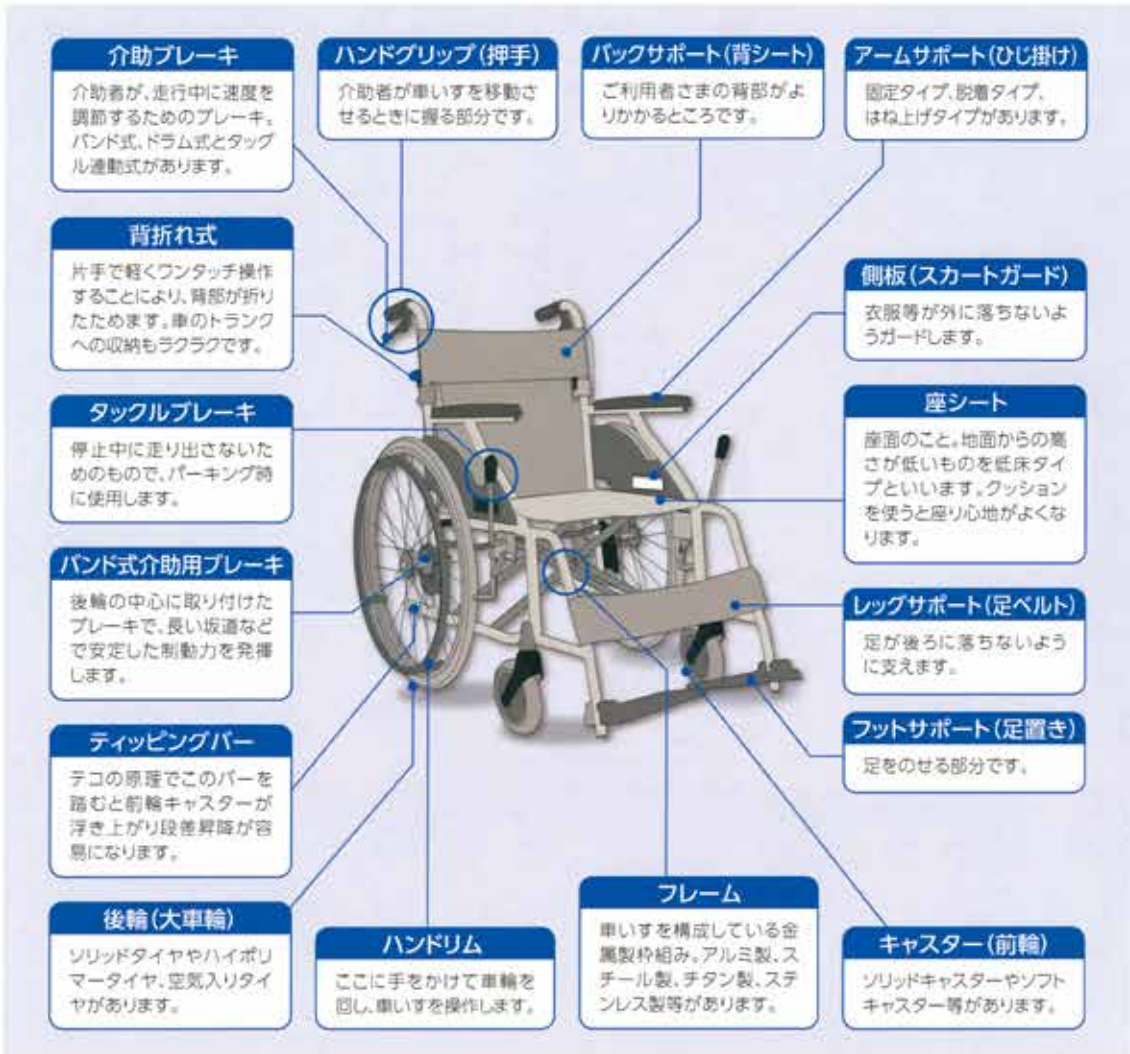

特殊寝台(電動ベッド)・体位変換器

床ずれ防止用具・

車いす・車いす付属品

歩行補助つえ・手すり
歩行補助 つえ・手すり

スロープ・移動用リフト
徘徊感知器 など

販売商品

身体にあわせた車いすの選び方

車いすの適正寸法をチェックします。

座シートの幅

お尻の幅に3~5cmを加えた幅。介助する人の手が入る程度が目安です。

背シートの高さ

車いすに座った際、膝の下から10cmくらいの高さ。肩甲骨の下までであるのが基本です。

アームサポートの高さ

車いすに座り、ひじを90度に曲げたひじ下までの高さ。2~3cmを加えた高さ。

シートの奥行

深く座って、ひざ裏とシートの先端の間が4~5cmくらい離れているサイズ。



ヘッドサポート

頭部を支えられない場合は、ティルト機能、リクライニング、ヘッドレストなどの機能を備えた車いすが必要です。

シートの高さ

普段の靴を履いたときの下肢(ひざから下)の長さ+フットサポートまでの高さ。

フットサポートの高さ

ひざを曲げたとき、ひざ裏からかかとまでの高さより少し短め。床からは5~7cm離します。

キャスター

主に屋外で使用するのなら、小さな段差を通過しやすい6インチ。屋内用なら小回りしやすい5インチが有効です。

座面の調整ポイント



- フットサポートの高さを調整し、座面全体でお尻と大腿裏を均等に支えられるようにします。長時間座っていると坐骨など骨の出っ張った部分に圧力がかかるので、柔らかすぎず硬すぎない、圧力を分散する座面を選びます。
- 坐骨が前方へ滑らないよう、座面の角度を前上がりにし、身体の安定を図ります(座面の形状が、大腿部裏で少し盛り上がったクッションを使うのも有効です)。
- 座幅が広いと、駆動するときに力が入りにくくなるので、身体にあった座幅を選びます。

背面の調整ポイント



- 背盤の上部を支え、背盤が後ろに傾くのを防ぎます(腰椎部の凹部を支えます)。

駆動輪とハンドリムの調整ポイント



- 原則的にはハンドリムの頂上に手を置いたとき、ひじの屈曲が90度前後になるように調整します。
- 車輪の位置は、下ろした手の先が車輪にとどく高さです。
- 駆動するときに座幅が広いと、肩が外転し、力が入りにくくなるので、座幅の合った車いすを選びます。
- 握力が弱く手が滑る場合は、ハンドリムを波形に変えるか、ゴムを巻きます。直径は少なくとも2.5cmの太さが必要です。

特殊寝台(電動ベッド)・
特殊寝台付属品

床ずれ防止用具・
体位変換器

車いす・
車いす付属品

歩行器・歩行車
歩行補助つえ・手すり

スロープ・移動用リフト
徘徊感知器など

販売商品

身体能力に応じた車いす選びのポイント

車いすを選ぶときは、座位姿勢を見極めて選ぶことが大切です。
ご利用者さまの身体能力なら、どのような姿勢で座れますか？

バランスよく
座れるなら

身体寸法にあわせる



- 座幅はお尻の幅+3~5cm程度。
- 骨盤の背面上部をしっかり支え、骨盤が後ろに傾くのを防ぎます。
- 脊柱上部(肩甲骨下部)をしっかり支えます。
- 駆動する腕がスムーズに動かせるように注意。

仙骨座り(ずっこけ姿勢の座り方)



- 座の奥行きが長すぎず座面に座ると、仙骨座り(ずっこけ姿勢)になりやすいので注意。
- 坐骨結節が前方に滑るのを防ぐように、座面を工夫します。
- クサビ型クッションを用い、座角をつけるようにします。
- 座面シートがたるむと坐骨が前方に滑りやすく、体幹の変型をまねきます。
- フットサポートの高さ調節をして、坐骨前方への滑りを防ぎます。

バランスが
崩れやすい
なら

座面角度、背面角度、座幅、背面の高さ、アームサポートの高さ、フットサポートの高さを工夫します。

円背(背中が前に丸まった姿勢)



- 背面のベルト調節ができる車いすを選びます。
- 背中全体でもたれかけられる片面シートを選びます。
- 座部に床ずれがある場合は、除圧効果があるクッションを使用するのが効果的。また、クッションだけではなく姿勢にも配慮します。

座位
バランスが
わるいなら

座面角度、背面角度、座幅、背面の高さ、アームサポートの高さ、フットサポートの高さに加え、座位保持の工夫をします。

体幹が左右に傾く座り方



- 腰の両側にパッドやクッションを当てます。
- 座面幅が広すぎないようにします。
- 強い変型がある場合は、無理に修正するのは苦痛なので、注意が必要。

骨盤が前後にずれた座り方



- 片麻痺の人によくみられます。
- 左右の筋力にアンバランスがあります。
- 背骨のカーブに沿わせられるようにベルト調節できる背面の車いすを選びます。
- 姿勢保持用パッドを使用します。

ダスキンヘルスレントでは、常にご利用者さまに適した車いす選びをサポートしています。

- ご利用者さまの利用目的、使用環境、お身体の状態をおうかがいした上で適切な車いすをご提案。
- モニタリング(定期訪問)時にはご利用状況の変化に合わせて再提案を行います。

※長期間の使用時は、仙骨付近が床ずれの原因になる可能性もありますので、車いす用クッションの併用をおすすめします。

特殊寝台(電動ベッド)・
特殊寝台付属品

床ずれ防止用具・
体位変換器

車いす・
車いす付属品

歩行補助つえ・手すり
歩行補助 歩行車

徘徊感知器など
スロープ・移動用リフト

販売商品



車いすの機能と寸法

車いすの機能 ※カタログに掲載する商品の表記マーク

背折れ	ワンタッチ操作でコンパクトに折りたためます。		座面高調整	座面の高さを調整できます。	
底座面	前座高が40cm以下なので身長の高い方も安心してご使用できます。ご利用者さまが、足で床を踏って車いすを操作することができます。		ティルト	車いすの座面と背もたれの角度を変えずに、後方に倒すことができます。身体がずれにくく、姿勢保持がしやすくなります。	
リクライニング	車いすの背もたれの角度を調節できるので、楽な姿勢をとることができます。		エレベータリング	フットレッグサポート部がワンタッチで調整できます。足が硬直・変形している方に適します。	
ひじ上げ	ひじ掛け部分を上げることでより移乗がスムーズに行えます。		足踏みブレーキ	介助者が足でブレーキ操作できます。	
肘高調整	ひじ掛けの高さを上下させて調整できます。		コーナー幅 00cm	車いすが角などを曲がる際に必要な通路幅	
背シート張り調整	背中形状にあわせてシートを調整できます。		■寸法の見方 		
スイングアウト	フットサポートが外に開いたり、取り外せるので、移乗の時に便利です。				
スイングイン	フットサポートが内に入り、取り外せるので、移乗の時に便利です。				

車いすの安全なご利用について

取扱説明書をお読みください。

取扱説明書には安全にご使用いただくために必要な注意事項や正しい使用方法が記載されています。ご使用になる前に必ずよくお読みください。また、読み終わった後は大切に保管してください。

なるべく介助者が付き添ってください。

福祉用具の使い方に慣れるまで、あるいは慣れた後も不安がある場合は、できるだけ介助者が付き添ってください。

特殊寝台(電動ベッド)・
特殊寝台付属品

床ずれ防止用具・
体位変換器

車いす・
車いす付属品

歩行器・歩行車
歩行補助つえ・手すり

スロープ・移動用リフト
徘徊感知器など

販売商品



車いす自走式 SY22 / 車いす介助式 SY16

シート生地は次亜塩素酸ナトリウムやアルコールによるお手入れが可能です。

背折れ

TAISコード: 00160-000326

- 折りたたみ時: 幅33×長さ95.5×高さ67.5cm

重量 13.2kg

SY-22-40SB

レンタル料金(月額) 2,900円

介護保険適用
ご利用者負担額(月額) **290円**

非課税
【株式会社カワムラサイクル】

背折れ

TAISコード: 00160-000329

- 折りたたみ時: 幅29×長さ86.5×高さ67.5cm

重量 12.1kg

SY-16-40SB

レンタル料金(月額) 2,900円

介護保険適用
ご利用者負担額(月額) **290円**

非課税
【株式会社カワムラサイクル】

車いす自走式 KV22-40SB / 車いす介助式 KV16-40SB

在庫限定

ノーマル

軽量になったスタンダードタイプ。

背折れ

TAISコード: 00160-000233

- 折りたたみ時: 幅35×長さ100×高さ67cm
- 材質: フレーム/アルミ製
シート/ポリエステル
※ノーパンクタイヤのみです。

重量 12.7kg

コーナー幅 90cm

KV22-40SB

レンタル料金(月額) 2,900円

介護保険適用
ご利用者負担額(月額) **290円**

非課税
【株式会社カワムラサイクル】

背折れ

TAISコード: 00160-000234

- 折りたたみ時: 幅31×長さ89×高さ67cm
- 材質: フレーム/アルミ製
シート/ポリエステル
※ノーパンクタイヤのみです。

重量 11.3kg

コーナー幅 88cm

KV16-40SB

レンタル料金(月額) 2,900円

介護保険適用
ご利用者負担額(月額) **290円**

非課税
【株式会社カワムラサイクル】

車いす自走式 ネクストコア NEXT-11B / 車いす介助式 ネクストコア NEXT-21B

コンパクト

座位の安定とこぎやすさを最優先に考えたスリム&軽量車いすです。

背折れ

背シート
張り調整



ご使用方法を
動画にて確認
いただけます。

TAISコード: 00066-000315

- 折りたたみ時: 幅29×長さ93.5×高さ65.5cm
- 材質: フレーム/アルミ製
シート・クッションカバー/ポリエステル
背シートベルト/ポリプロピレン

重量 11.8kg

コーナー幅 78cm

NEXT-11B

レンタル料金(月額) 4,700円

介護保険適用

ご利用者負担額(月額) **470円**

非課税

【株式会社松永製作所】



背折れ

背シート
張り調整

TAISコード: 00066-000316

- 折りたたみ時: 幅28×長さ93.5×高さ65.5cm
- 材質: フレーム/アルミ製
シート・クッションカバー/ポリエステル
背シートベルト/ポリプロピレン

重量 10.8kg

コーナー幅 76cm

NEXT-21B

レンタル料金(月額) 4,700円

介護保険適用

ご利用者負担額(月額) **470円**

非課税

【株式会社松永製作所】



特殊寝台(電動ベッド)・
特殊寝台付属品

床ずれ防止用具・
体位変換器

車いす・
車いす付属品

歩行者 歩行車
歩行補助つえ 手すり

スロープ・移動用リフト
徘徊感知器 など

販売商品



車いす / スタンダードタイプ

特殊寝台(電動ベッド)・
特殊寝台付属品

床ずれ防止用具・
体位変換器

車いす・
車いす付属品

歩行器・歩行車
歩行補助つえ・手すり

スロープ・移動用リフト
徘徊感知器など

販売商品

車いす自走式 ネクストコア「グラン」NEXT-12B / 車いす介助式 ネクストコア「グラン」NEXT-22B

ノーマル・高床

全幅スリム&超軽量。高床モデルの登場で、さらに幅広く使いやすくなりました。

背折れ 背シート張り調整

TAISコード：00066-000375
●折りたたみ時：幅30×長さ96.5×高さ71.5cm
●材質：アルミ



重量 12.8kg

NEXT-12B

レンタル料金(月額) 5,000円

介護保険適用
ご利用者負担額(月額) **500円**

非課税
[株式会社松永製作所]

背折れ 背シート張り調整

TAISコード：00066-000376
●折りたたみ時：幅29×長さ94×高さ71.5cm
●材質：アルミ



重量 11.8kg

NEXT-22B

レンタル料金(月額) 5,000円

介護保険適用
ご利用者負担額(月額) **500円**

非課税
[株式会社松永製作所]

車いす自走式 ネクストコア「ワイド」NEXT-52BHB / 車いす介助式 ネクストコア「ワイド」NEXT-62BHB

多機能・ラージ

ネクストコアシリーズに大柄な方でもゆったり座れる、うれしい座幅46cm。

背折れ 背シート張り調整 肘高調整 スイングアウト

TAISコード：00066-000394
●材質：アルミ



ご視聴方法を動画にて確認いただけます。



重量 16.6kg

NEXT-52BHB

レンタル料金(月額) 6,000円

介護保険適用
ご利用者負担額(月額) **600円**

非課税
[株式会社松永製作所]

背折れ 背シート張り調整 肘高調整 スイングアウト

TAISコード：00066-000395
●材質：アルミ



重量 15.6kg

NEXT-62BHB

レンタル料金(月額) 6,000円

介護保険適用
ご利用者負担額(月額) **600円**

非課税
[株式会社松永製作所]

エルゴライト

軽量

軽量・快適型車いす45cm幅

背折れ

TAISコード：00245-000226
●折りたたみ時：幅28cm
●材質：アルミ



重量 8.7kg

レンタル料金(月額) 5,500円

介護保険適用
ご利用者負担額(月額) **550円**

非課税
[ラックヘルスケア株式会社]

KJP-5

多機能・ラージ

身体の大きい方や体重の重い方に(耐荷重130kg)。

背折れ 肘高調整 背シート張り調整 スイングアウト

TAISコード：00122-000617
●折りたたみ時：幅34×長さ75×高さ84.5m
●材質：アルミ



重量 21.0kg

レンタル料金(月額) 9,000円

介護保険適用
ご利用者負担額(月額) **900円**

非課税
[株式会社ミキ]

※ご利用者負担金額表記は、1割負担の金額となります。ご利用者さまの負担割合が変更になる場合は、「ご利用者負担額」も変更されます。



特殊寝台(電動ベッド)・
特殊寝台付属品

床ずれ防止用具・
体位変換器

車いす・
車いす付属品

歩行者 歩行車
歩行補助つえ・手すり

スロープ・移動用リフト
徘徊感知器 など

販売商品

介助用 KALU7α / 自走用 KALU8α

軽量

スーパー軽量+αの機能でとても快適に使える車いす。

背折れ

TAISコード:00175-000341
●折りたたみ時:幅28×長さ87×高さ69cm



重量 8.7kg

NAH-L7α

レンタル料金(月額) 5,300円

介護保険適用
ご利用者負担額(月額)

530円

非課税

(日進医療器株式会社)

背折れ

TAISコード:00175-000342
●折りたたみ時:幅28×長さ96×高さ69cm



重量 10.2kg

NA-L8α

レンタル料金(月額) 5,400円

介護保険適用
ご利用者負担額(月額)

540円

非課税

(日進医療器株式会社)

車いす自走式 ふわりすKF22-40SB / 車いす介助式 ふわりすKF16-40SB

軽量

軽量車いすで、鮮やかなシートカラーに、快適性のあるアームサポートの高さ、操作性の高いブレーキなど、
こだわりのある一台です。

背折れ

TAISコード:00160-000241
●折りたたみ時:幅33×長さ93×高さ66cm
●材質:フレーム/アルミ製
シート/ポリエステル



車輪ロックレグペダル



重量 9.6kg

コーナー幅 83cm

KF22-40SB

レンタル料金(月額) 4,500円

介護保険適用
ご利用者負担額(月額)

450円

非課税

(株式会社カワムラサイクル)

背折れ

TAISコード:00160-000240
●折りたたみ時:幅28×長さ84×高さ66cm
●材質:フレーム/アルミ製
シート/ポリエステル

ご説明方法を
動画にて確認
いただけます。



重量 8.9kg

コーナー幅 81cm

KF16-40SB

レンタル料金(月額) 4,500円

介護保険適用
ご利用者負担額(月額)

450円

非課税

(株式会社カワムラサイクル)

車いす自走式 ふわりす+KFP22-40SB / 車いす介助式 ふわりす+KFP16-40SB

軽量・多機能

移乗のしやすさ・収納のコンパクトさをさらにプラスした軽量車いすです。

背折れ

ひじ上げ

スイング
アウト

TAISコード:00160-000249
●折りたたみ時:
幅33×長さ71.5×高さ66cm
●材質:フレーム/アルミ製
シート/ポリエステル



重量 10.9kg

コーナー幅 83cm

KFP22-40SB

レンタル料金(月額) 5,000円

介護保険適用
ご利用者負担額(月額)

500円

非課税

(株式会社カワムラサイクル)

背折れ

ひじ上げ

スイング
アウト

ご説明方法を
動画にて確認
いただけます。



重量 9.9kg

コーナー幅 81cm

KFP16-40SB

レンタル料金(月額) 5,000円

介護保険適用
ご利用者負担額(月額)

500円

非課税

(株式会社カワムラサイクル)



車いす / 多機能タイプ

特殊寝台(電動ベッド)・
特殊寝台付属品

床ずれ防止用具・
体位変換器

車いす・
車いす付属品

歩行器・歩行車
歩行補助つえ・手すり

スロープ・移動用リフト
徘徊感知器など

販売商品

車いす自走式 AR-501 / 車いす介助式 AR-601

多機能

車いすへの前移乗が楽に行えるスイングアウト機能付き。

背折れ ひじ上げ **スイングアウト**

TAISコード: 00066-000272
●折りたたみ時: 幅34×長さ95.5×高さ62cm
●材質: アルミ

背折れ ひじ上げ **スイングアウト**

TAISコード: 00066-000273
●折りたたみ時: 幅27×長さ88×高さ62cm
●材質: アルミ

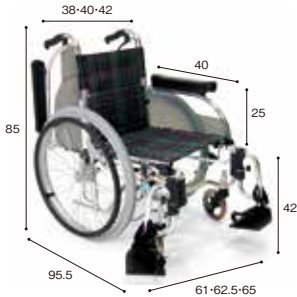

重量 16.6kg

AR-501

レンタル料金(月額) 3,500円

介護保険適用

ご利用者負担額(月額)

350円

非課税

[株式会社松永製作所]



重量 15.2kg

AR-601

レンタル料金(月額) 3,500円

介護保険適用

ご利用者負担額(月額)

350円

非課税

[株式会社松永製作所]

車いす自走式 ウェイビットプラス WAP22-40A / 車いす介助式 ウェイビットプラス WAP16-40A

多機能

利用者の視点で座り心地と移乗しやすさを追求しました。

介助者の操作しやすさも考えた、握りやすいレバー形状。

背折れ ひじ上げ **スイングアウト**



TAISコード: 00160-000242
●折りたたみ時:
幅34×長さ71×高さ67.5cm
●材質: フレーム/アルミ製
シート/ポリエステル

重量 13.9kg

コーナー幅 85cm

WAP22-40A

レンタル料金(月額) 5,000円

介護保険適用

ご利用者負担額(月額)

500円

非課税

[株式会社カワムラサイクル]



背折れ ひじ上げ **スイングアウト**

TAISコード: 00160-000243
●折りたたみ時: 幅30×長さ62.5×高さ67.5cm
●材質: フレーム/アルミ製
シート/ポリエステル

重量 12.5kg

コーナー幅 83cm

WAP16-40A

レンタル料金(月額) 5,000円

介護保険適用

ご利用者負担額(月額)

500円

非課税

[株式会社カワムラサイクル]



車いす自走式 CRT-7 / 車いす介助式 CRT-8

軽量・多機能

軽くてコンパクトだけじゃない、ワンハンドブレーキ付車いすです。

背折れ ひじ上げ **スイングアウト**

TAISコード: 00122-000572
●折りたたみ時: 幅32×長さ93×高さ70.5cm
●材質: フレーム/アルミ製
シート/ポリエステル

重量 11.2kg

コーナー幅 74cm

CRT-7

レンタル料金(月額) 5,900円

介護保険適用

ご利用者負担額(月額)

590円

非課税

[株式会社ミナキ]



背折れ ひじ上げ **スイングアウト**

TAISコード: 00122-000574
●折りたたみ時: 幅25×長さ64×
高さ70.5cm
●材質: フレーム/アルミ製
シート/ポリエステル

重量 10.5kg

コーナー幅 72cm

CRT-8

レンタル料金(月額) 5,900円

介護保険適用

ご利用者負担額(月額)

590円

非課税

[株式会社ミナキ]



※ご利用者負担金額表記は、1割負担の金額となります。ご利用者さまの負担割合が変更になる場合は、「ご利用者負担額」も変更されます。



車いす自走式 ネクストコア「マルチ」NEXT-31B / 車いす介助式 ネクストコア「マルチ」NEXT-41B

多機能

跳ね上げと足台スイングイン&アウトで安全で負担の少ない移乗をサポート。

- 背折れ
 - ひじ上げ
 - 背シート張り調整
 - スイングアウト
- TAISコード: 00066-000360
 ●折りたたみ時: 幅28×長さ72.5×高さ65.5cm
 ●材質: アルミ



重量 13.2kg

NEXT-31B

レンタル料金(月額) 5,000円

介護保険適用

ご利用者負担額(月額) **500円**

非課税

[株式会社松永製作所]

- 背折れ
 - ひじ上げ
 - 背シート張り調整
 - スイングアウト
- TAISコード: 00066-000361
 ●折りたたみ時: 幅27×長さ72×高さ65.5cm
 ●材質: アルミ



重量 12.2kg

NEXT-41B

レンタル料金(月額) 5,000円

介護保険適用

ご利用者負担額(月額) **500円**

非課税

[株式会社松永製作所]

車いす自走式 ネクストコア「アジャスト」NEXT-51B / 車いす介助式 ネクストコア「アジャスト」NEXT-61B

多機能

車いすでの生活改善をサポートする、「座位の安定」を最優先に考えた軽量・セミモジュール車いすです。

- 背折れ
 - ひじ上げ
 - 肘高調整
 - 背シート張り調整
- TAISコード: 00066-000320
 ●折りたたみ時: 幅28×長さ96×高さ67.5cm
 ●材質: フレーム/アルミ製
 シート: クッションカバー/ポリウレタン
 背シートベルト/ポリプロピレン



ご使用方法を動画にて確認いただけます。

NEXT-51B

レンタル料金(月額) 6,000円

介護保険適用

ご利用者負担額(月額) **600円**

非課税

[株式会社松永製作所]

- 背折れ
 - ひじ上げ
 - 肘高調整
 - 背シート張り調整
- TAISコード: 00066-000321
 ●折りたたみ時: 幅28×長さ95.5×高さ67.5cm
 ●材質: フレーム/アルミ製
 シート: クッションカバー/ポリウレタン
 背シートベルト/ポリプロピレン



重量 13.6kg

コーナー幅 79cm

NEXT-61B

レンタル料金(月額) 6,000円

介護保険適用

ご利用者負担額(月額) **600円**

非課税

[株式会社松永製作所]

車いす自走式 ネクストコア「ミニモ」NEXT-50B / 車いす介助式 ネクストコア「ミニモ」NEXT-60B

多機能

小柄な方でも身体に合わせて各部をアジャストできる、低床セミモジュールタイプ。

- 背折れ
 - ひじ上げ
 - 肘高調整
 - 背シート張り調整
 - スイングアウト
 - スイングイン
 - 座面高調整
- TAISコード: 00066-000328
 ●折りたたみ時: 幅28×長さ94×高さ63.5cm (前折れ・前座高39cm時)
 ●材質: フレーム/アルミ製
 シート: クッションカバー/ポリウレタン
 背シートベルト/ポリプロピレン
 ※前座高35cmの場合、前輪キャスターの変更が必要です。



重量 14.3kg

コーナー幅 75cm

NEXT-50B

レンタル料金(月額) 6,000円

介護保険適用

ご利用者負担額(月額) **600円**

非課税

[株式会社松永製作所]

- 背折れ
 - ひじ上げ
 - 肘高調整
 - 背シート張り調整
 - スイングアウト
 - スイングイン
 - 座面高調整
- TAISコード: 00066-000329
 ●折りたたみ時: 幅27×長さ94×高さ63.5cm (前折れ・前座高39cm時)
 ●材質: フレーム/アルミ製
 シート: クッションカバー/ポリウレタン
 背シートベルト/ポリプロピレン
 ※前座高35cmの場合、前輪キャスターの変更が必要です。



重量 13.6kg

コーナー幅 75cm

NEXT-60B

レンタル料金(月額) 6,000円

介護保険適用

ご利用者負担額(月額) **600円**

非課税

[株式会社松永製作所]

※掲載商品は、予告なくデザイン・仕様・価格の変更や取扱いの中止をする場合がありますので、予めご了承ください。

特殊寝台(電動ベッド)・
特殊寝台付属品

床ずれ防止用具・
体位変換器

車いす・
車いす付属品

歩行者 歩行車
歩行補助つえ・手すり

スクープ・移動用リフト
徘徊感知器 など

販売商品



車いす / 多機能タイプ

特殊寝台(電動ベッド)・
特殊寝台付属品

床ずれ防止用具・
体位変換器

車いす・
車いす付属品

歩行器・歩行車
歩行補助つえ・手すり

スロープ・移動用リフト
徘徊感知器など

販売商品

車いす 自走式 グレイスコア GRC-11B / 車いす 介助式 グレイスコア GRC-21B

ハンドル高

長時間のご利用も快適な新バックサポートシステム!その場でシート奥行を簡単調節。

背折れ
背シート
張り調整



重量 13.8kg

GRC-11B

レンタル料金(月額) 5,500円

介護保険適用

ご利用者負担額(月額)

550円

非課税

[株式会社松永製作所]

背折れ
背シート
張り調整



重量 12.4kg

GRC-21B

レンタル料金(月額) 5,400円

介護保険適用

ご利用者負担額(月額)

540円

非課税

[株式会社松永製作所]

TAISコード: 00066-000400

●折りたたみ時: 幅31×高さ69cm

●材質: フレーム/アルミ製

TAISコード: 00066-000399

●折りたたみ時: 幅32×高さ69cm

●材質: フレーム/アルミ製

車いす 自走式 グレイスコア GRC-31B / 車いす 介助式 グレイスコア GRC-41B

多機能

跳ね上げ・スイングイン/アウト機能を搭載したグレイスコアの多機能モデル。

背折れ
ひじ上げ
背シート
張り調整
スイング
アウト



重量 15.5kg

GRC-31B

レンタル料金(月額) 6,000円

介護保険適用

ご利用者負担額(月額)

600円

非課税

[株式会社松永製作所]

背折れ
ひじ上げ
背シート
張り調整
スイング
アウト



重量 14.1kg

GRC-41B

レンタル料金(月額) 6,000円

介護保険適用

ご利用者負担額(月額)

600円

非課税

[株式会社松永製作所]

TAISコード: 00066-000402

●折りたたみ時: 幅31×高さ69cm

●材質: フレーム/アルミ製

TAISコード: 00066-000401

●折りたたみ時: 幅32×高さ69cm

●材質: フレーム/アルミ製

モダンC 車いす自走式 KMD-C22-40-M / モダンC 車いす介助式 KMD-C16-40-M

多機能

移乗の回数が多い方、クッションをご利用になる方にお勧めの多機能型車いすです。

背折れ
ひじ上げ
肘高
調整
背シート
張り調整
スイング
アウト
座面高
調整



重量 16.5kg

コーナー幅 85cm

KMD-C22-40-M

レンタル料金(月額) 6,000円

介護保険適用

ご利用者負担額(月額)

600円

非課税

[株式会社カワムラサイクル]

背折れ
ひじ上げ
肘高
調整
背シート
張り調整
スイング
アウト
座面高
調整



重量 15.3kg

コーナー幅 80cm

KMD-C16-40-M

レンタル料金(月額) 6,000円

介護保険適用

ご利用者負担額(月額)

600円

非課税

[株式会社カワムラサイクル]

TAISコード: 00160-000294

●折りたたみ時: 幅27×長さ76.5×高さ66.5cm

●材質: フレーム/アルミ製

シート/ポリエステル

TAISコード: 00160-000292

●折りたたみ時: 幅30×長さ76.5×高さ66.5cm

●材質: フレーム/アルミ製

シート/ポリエステル



特殊寝台(電動ベッド)・
特殊寝台付属品

床ずれ防止用具・
体位変換器

車いす・
車いす付属品

歩行器・歩行車
歩行補助つえ・手すり

スロープ・移動用リフト
徘徊感知器など

販売商品

車いす自走式 SKT-4 / 車いす介助式 SKT-2

コンパクト・多機能

コンパクト&多機能型車いす。

- 背折れ
- ひじ上げ
- 背シート張り調整
- スイングアウト



TAISコード:00122-000411
●折りたたみ時:
幅33×長さ71.5×高さ66cm
●材質:フレーム/アルミ製
シート/ポリエステル

重量 13.7kg
コーナー幅 75cm

SKT-4
レンタル料金(月額) 6,300円
介護保険適用
ご利用者負担額(月額)
630円
非課税
[株式会社ミキ]



- 背折れ
- ひじ上げ
- 背シート張り調整
- スイングアウト



TAISコード:00122-000320
●折りたたみ時:
幅28×長さ62.5×高さ66cm
●材質:フレーム/アルミ製
シート/ポリエステル

重量 12.7kg
コーナー幅 70cm

SKT-2
レンタル料金(月額) 6,500円
介護保険適用
ご利用者負担額(月額)
650円
非課税
[株式会社ミキ]



車いす自走式 SKT-5 / 車いす介助式 SKT-6

六輪

コンパクトな上、6輪車なので狭い所も簡単に移動。

- 背折れ
- 低座面
- 背シート張り調整
- スイングアウト



ご使用方法を動画にて確認いただけます。

重量 15.2kg
コーナー幅 65cm

SKT-5
レンタル料金(月額) 7,000円
介護保険適用
ご利用者負担額(月額)
700円
非課税
[株式会社ミキ]



TAISコード:00122-000444
●折りたたみ時:幅28.5×長さ73.5(87.5)×高さ64cm
●材質:フレーム/アルミ製 シート/ナイロン
※()内はフット・レッグサポートを取り付けたままのサイズです。
※ノーパンクタイヤのみです。

- 背折れ
- 低座面
- ひじ上げ
- 背シート張り調整
- スイングアウト



ご使用方法を動画にて確認いただけます。

重量 14.7kg
コーナー幅 65cm

SKT-6
レンタル料金(月額) 7,000円
介護保険適用
ご利用者負担額(月額)
700円
非課税
[株式会社ミキ]



TAISコード:00122-000375
●折りたたみ時:幅23×長さ69(85)×高さ62cm
●材質:フレーム/アルミ製 シート/ナイロン
※()内はフット・レッグサポートを取り付けたままのサイズです。
※ノーパンクタイヤのみです。

車いす自走式 ネクストコア「くるり」NEXT-71B / 車いす介助式 ネクストコア「くるり」NEXT-81B

六輪

野外時での移動もこなす、中床タイプの六輪車いす。圧倒的な小回り性能、90cm幅の廊下をその場でくるり!

- 背折れ
- 肘高調整
- 背シート張り調整



ご使用方法を動画にて確認いただけます。

重量 19.0kg
コーナー幅 65cm

NEXT-71B
レンタル料金(月額) 7,000円
介護保険適用
ご利用者負担額(月額)
700円
非課税
[株式会社松永製作所]



TAISコード:00066-000333
●折りたたみ時:幅34×長さ86×高さ67.5cm
●材質:フレーム/アルミ製
シート/クッションカバー/ポリエステル
背シートベルト/ポリプロピレン

- 背折れ
- ひじ上げ
- 肘高調整
- 背シート張り調整



ご使用方法を動画にて確認いただけます。

重量 18.0kg
コーナー幅 65cm

NEXT-81B
レンタル料金(月額) 7,000円
介護保険適用
ご利用者負担額(月額)
700円
非課税
[株式会社松永製作所]



TAISコード:00066-000334
●折りたたみ時:幅34×長さ86×高さ67.5cm
●材質:フレーム/アルミ製
シート/クッションカバー/ポリエステル
背シートベルト/ポリプロピレン



車いす / ティルト・リクライニングタイプ

車いす介助式 マイチルトコンパクトII MH-CR2-SE

ティルト・リクライニング

【リラックスと自立支援】2つの共存のために、マイチルトコンパクトが生まれ変わりました。

- 背折れ
- リクライニング
- 肘高調整
- 背シート張り調整
- スイングアウト
- ティルト
- エレベーターテイング
- 足踏みブレーキ

重量 27.3kg
 コーナ幅 75cm

TAISコード：00066-000412
 ●折りたたみ時：幅34×長さ93.5×高さ116.5cm
 ●材質：フレーム/アルミ製 クッションカバー/ポリエステル



MH-CR2-SE
 レンタル料金(月額) 10,000円
 介護保険適用
 ご利用者負担額(月額)
1,000円
 非課税
 [株式会社松永製作所]

車いす自走式 座王X NA-XF7 / 車いす介助式 座王X NAH-XF5

ティルト

オートフィット3Dバックサポート採用コンパクト車いす。

<共通項目> ●材質:アルミ製 ※ノーパンクタイヤ標準装備

- 背折れ
- ひじ上げ
- 肘高調整
- スイングアウト
- スイングイン
- 背シート張り調整
- 座面高調整
- ティルト

- 背折れ
- ひじ上げ
- 肘高調整
- スイングアウト
- スイングイン
- 背シート張り調整
- 座面高調整
- ティルト



重量 19.6kg
 コーナ幅 90cm
 TAISコード：00175-000391
 ●折りたたみ時：幅34×長さ102×高さ66~70cm
 NA-XF7
 レンタル料金(月額) 8,800円
 介護保険適用
 ご利用者負担額(月額)
880円
 非課税
 [日進医療器株式会社]



重量 18.9kg
 コーナ幅 90cm
 TAISコード：00175-000390
 ●折りたたみ時：幅35×長さ98×高さ66~70cm
 NAH-XF5
 レンタル料金(月額) 8,800円
 介護保険適用
 ご利用者負担額(月額)
880円
 非課税
 [日進医療器株式会社]

車いす介助式 SKT-7

ティルト

ティルト仕様で全幅48cmとコンパクト。

- 背折れ
- ひじ上げ
- 背シート張り調整
- スイングアウト
- ティルト



ご利用方法を動画にて確認いただけます。
 TAISコード:00122-000433
 ●折りたたみ時：幅32×長さ72(97)×高さ70cm
 ●材質：フレーム/アルミ製 シート/ナイロン
 ※1)内85フロント・レングサポートを取り付けたままのサイズです。
 重量 19.0kg
 レンタル料金(月額) 7,000円
 介護保険適用
 ご利用者負担額(月額)
700円
 非課税
 [株式会社ミキ]

車いす介助式 びったりフィットくるーん

ティルト・リクライニング

在宅での使いやすさを追求したティルト・リクライニング運動的車いすです。

- 背折れ
- リクライニング
- ひじ上げ
- 肘高調整
- ティルト
- エレベーターテイング
- 定額みブレーキ



ご利用方法を動画にて確認いただけます。
 TAISコード:00160-000250
 ●折りたたみ時：幅35×長さ72×高さ77cm
 ●材質：フレーム/アルミ製、シート/ポリエステル、ウレタンフォーム、クッション/ウレタンフォーム、座墊/ウレタンフォーム
 重量 21.5kg
 レンタル料金(月額) 9,000円
 介護保険適用
 ご利用者負担額(月額)
900円
 非課税
 [株式会社カワムライサイクル]

特殊寝台(電動ベッド)・特殊寝台付属品

床ずれ防止用具・体位変換器

車いす・車いす付属品

歩行器・歩行車 歩行補助つえ・手すり

スロープ・移動用リフト 徘徊感知器など

販売商品

※ご利用者負担金額表記は、1割負担の金額となります。ご利用者さまの負担割合が変更になる場合は、「ご利用者負担額」も変更されます。



特殊寝台(電動ベッド)・
特殊寝台付属品

床ずれ防止用具・
体位変換器

車いす・
車いす付属品

歩行補助つえ・手すり
歩行器・歩行車

スロープ・移動用リフト
徘徊感知器など

販売商品

マイチルト・ミニ3D MH-SR

ティルト・リクライニング

コンパクト&スリムな設計で小柄な方にぴったり。

- リクライニング
- 肘高調整
- 背シート張り調整
- スイングアウト
- ティルト
- 足踏みブレーキ

TAISコード: 00066-000349

- 折りたたみ時: 幅34×長さ89×高101cm
- 材質: フレーム/アルミ製 シート/クッション/ポリエステル 背シートベルト/ポリプロピレン



小柄な方でもしっかり深く座れる

[短い座シート奥行 (35cm)]



[座シートが長い]
膝の裏と座シートが当り、奥まで座れない。

[座シートが短い]
奥まで座ることができ、すべり座りのリスクも減らせます。

低い位置から前後・左右まで自由に設定可能

「スネークヘッドサポート」



小柄な方にも頭の位置を合わせられるよう、低い位置に設定できます。左右・前後・角度も一度に合わせられる新しい構造です。

重量 22.6kg

コーナー幅 70cm

レンタル料金(月額) 9,000円

介護保険適用

ご利用者負担額(月額)

900円

非課税

[株式会社松永製作所]

車いす介助式 マイチルト・グラン3D MH-GR

ティルト・リクライニング

身長の高い方でもゆったり座れる
ティルト&リクライニング車いす

- リクライニング
- 肘高調整
- 背シート張り調整
- スイングアウト
- ティルト
- 足踏みブレーキ
- 重量 25.0kg
- コーナー幅 91cm

TAISコード: 00066-000390

- 折りたたみ時: 幅62×長さ103×高さ96cm
- 材質: フレーム/アルミ製
シート/クッション/ポリエステル
背シートベルト/ポリプロピレン



レンタル料金(月額) 10,000円

介護保険適用

ご利用者負担額(月額)

1,000円

非課税

[株式会社松永製作所]

車いす介助式 SKT-8

ティルト・リクライニング

コンパクトで多機能な
ティルト・リクライニング車いす。

- 背折れ
- リクライニング
- ひじ上げ
- 肘高調整
- 背シート張り調整
- スイングアウト
- ティルト
- エレベーター
- 重量 22.6kg

TAISコード: 00122-000485

- 折りたたみ時:
全幅32×全長71×全高71cm

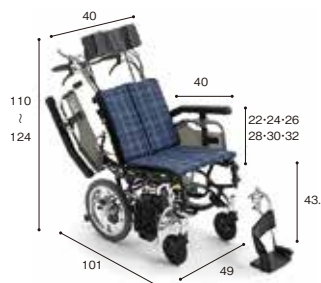

レンタル料金(月額) 9,000円

介護保険適用

ご利用者負担額(月額)

900円

非課税

[株式会社ミキ]

チルト&リクライニング KXL16

ティルト・リクライニング

KXL16・ティルト&リクライニング機構など機能はそのままに取り回しも小さいKXスモールタイプ。

- リクライニング
- 肘高調整
- 背シート張り調整
- ティルト
- エレベーター
- 足踏みブレーキ
- 重量 21.0kg

TAISコード: 00160-000244



レンタル料金(月額) 5,000円

介護保険適用

ご利用者負担額(月額)

500円

非課税

[株式会社カワムラサイクル]

車いす介助式 ネクストローラSP2

リクライニング

新発想、座面昇降型リクライニングで、身体がズレずに介助操作も軽くて安全です。

- リクライニング
- 肘高調整
- 背シート張り調整
- スイングアウト
- エレベーター
- 重量 24.0kg

TAISコード: 00122-000491



レンタル料金(月額) 11,000円

介護保険適用

ご利用者負担額(月額)

1,100円

非課税

[株式会社ミキ]



特殊寝台(電動ベッド)・
特殊寝台付属品

床ずれ防止用具・
体位変換器

車いす・
車いす付属品

歩行器・歩行車
歩行補助つえ・手すり

スロープ・移動用リフト
徘徊感知器など

販売商品

立ち止まり君シリーズ MW-SL5BT (低床タイプ)

安全装置付

車いすから立ち上がると、自動でブレーキがかかる安全装置付車いす。

背折れ



TAISコード: 00066-000341

●折りたたみ時: 幅62.5×長さ93×高さ84cm

重量 16.1kg

レンタル料金(月額) 6,400円

介護保険適用
ご利用者負担額(月額)

640円

非課税

(株式会社松永製作所)



車いす介助式 とまっティ SKT200B / 車いす自走式 とまっティ SKT400B

安全装置付

ブレーキのかけ忘れをサポート。ノンバックブレーキシステムを搭載したスイングアウト付車いす。

背折れ

ひじ上げ

スイング
アウト



TAISコード: 00122-000532

重量 16.6kg

SKT200B

レンタル料金(月額) 7,000円

介護保険適用
ご利用者負担額(月額)

700円

非課税

(株式会社ミキ)

背折れ

ひじ上げ

スイング
アウト



TAISコード: 00122-000531

重量 18.1kg

SKT400B

レンタル料金(月額) 7,000円

介護保険適用
ご利用者負担額(月額)

700円

非課税

(株式会社ミキ)

車いす自走式 とまっティ MBY-47B / 車いす自走式 とまっティ MBY-41RB

安全装置付

ブレーキのかけ忘れを防いで転倒防止。ノンバックブレーキ搭載車いす。

背折れ

肘高
調整

TAISコード: 00122-000529

- 折りたたみ時: 幅38×長さ96×高さ75cm
- 材質: フレーム/アルミ製、シート/ナイロン
インナーシート/ナイロン(内部に鉄板)
アウターシート/カバー: ハニカム、中材: ウレタン
※座幅40cm
※4cm厚専用クッション

重量 16.7kg

コーナー幅
80cm

MBY-47B

レンタル料金(月額) 6,100円

介護保険適用
ご利用者負担額(月額)

610円

非課税

(株式会社ミキ)



背折れ

肘高
調整

TAISコード: 00122-000559

- 折りたたみ時: 全幅35*1×全長74(95)*2×全高63cm
- ※1折りたたみ寸法の全幅は、ワンタッチソフトシート(背・座)を外した時のサイズ。
- ※2)内はフット・レッグサポートを取り付けたままのサイズ。

重量 18.2kg

MBY-41RB

レンタル料金(月額) 6,500円

介護保険適用
ご利用者負担額(月額)

650円

非課税

(株式会社ミキ)





特殊寝台付属品
体位変換器

床ずれ防止用具・
体位変換器

車いす・
車いす付属品

歩行者 歩行車
歩行補助つえ・手すり

スロープ・移動用リフト
徘徊感知器 など

販売商品

電動車いす自走式 タウンジョイX PLUS+ (標準)

電動ユニット

『調整機能』をプラス!
身体状況や住環境に合わせた細かな設定が可能です。

背折れ 肘高調整

TAISコード:00233-000100
●折りたたみ時:幅34.2×
長さ75.2×高さ74.7cm
●材質:フレーム/アルミ製
シートクッション座・背/ポリエステル、
シートクッション/中身座・背/ポリウレタン

重量 **29.4kg** コーナー幅 **80cm**

レンタル料金(月額) 27,000円

介護保険適用
ご利用者負担額(月額)
2,700円

非課税
[ヤマハ発動機株式会社]

介助用電動アシスト車いす ハイパワー型アシストホイール

電動ユニット

介助する方の負担を軽減するために、車いすを押す力を補助します。
速度調整、前進後進の切り替え操作など特別な操作は不要です。

背折れ ひし上げ 背シート 折り調整 スイングアウト

重量 **24.2kg**

ご使用方法を動画にて確認いただけます。

TAISコード:00025-000012
●折りたたみ時:
幅33×長さ75.5×高さ69cm

レンタル料金(月額) 22,120円

介護保険適用
ご利用者負担額(月額)
2,212円

非課税
[ナブテスコ株式会社]

●材質:フレーム/アルミ製、シートクッション座・背/ポリエステル、
シートクッション/中身座・背/ポリウレタン

電動車いす自走式 JWアクティブ PLUS+ (標準)

電動ユニット

転倒防止バーの
出し忘れお知らせ機能を採用。

背折れ ひし上げ 肘高調整 スイングアウト

●材質:フレーム/アルミ製、シートクッション座・背/ポリエステル、
シートクッション/中身座・背/ポリウレタン

重量 **31.6kg** コーナー幅 **76cm**

レンタル料金(月額) 28,140円

介護保険適用
ご利用者負担額(月額)
2,814円

非課税
(介助操作部付)
TAISコード:00233-000097
レンタル料金(月額) 30,000円

介護保険適用
ご利用者負担額(月額)
3,000円

非課税
[ヤマハ発動機株式会社]

介助用電動アシスト車いす アシストホイールライト

電動ユニット

手動車いすと同じ感覚で介護者をラクラクアシストします。

背折れ 背シート 折り調整

重量 **16.9kg**
バッテリー・クッション別

ご使用方法を動画にて確認いただけます。

TAISコード:00025-000023
●折りたたみ時:
幅33.5×長さ97×高さ68cm
●材質:フレーム/アルミ製

レンタル料金(月額) 15,000円

介護保険適用
ご利用者負担額(月額)
1,500円

非課税
[ナブテスコ株式会社]

電動車いす自走式 WHILL MODEL CK2

電動ユニット

分解機能と軽量化により車載や省スペースでの収納を実現、取り外し可能な軽量バッテリーを採用し、
外出時の利便性が高くなった。

重量 **51.9kg** コーナー幅 **76cm**

レンタル料金(月額) 27,000円

介護保険適用
ご利用者負担額(月額)
2,700円

非課税
[WHILL株式会社]

TAISコード:01520-000028

- 走行可能距離:20km
- 時速:1~6km
- 充電時間:5時間
- アーム:跳ね上げ式
- 最大荷重:115kg

※掲載商品は、予告なくデザイン・仕様・価格の変更や取扱いの中止をすることがありますので、予めご了承ください。



特殊寝台(電動ベッド)・
特殊寝台付属品

床ずれ防止用具・
体位変換器

車いす・
車いす付属品

歩行器・歩行車
歩行補助つえ・手すり

スロープ・移動用リフト
徘徊感知器など

販売商品

電動カート 遊歩スキップα

電動カート

スマート&コンパクトな電動カート。
マンションなど狭いスペースでも使いたいという方に。

ひじ上げ



- TAISコード: 00020-000054
- 全幅56×全長109×全高108cm
 - 時速:0.5~6km
 - 連続走行距離:24km
 - 音声案内
 - 握り込み停止
 - コーナー減速
 - 使用最大体重:75kg(積載物含む)
 - カラー:ライトパープル

レンタル料金(月額) 22,000円

介護保険適用

ご利用者負担額(月額)

2,200円

非課税

[株式会社セリオ]

重量 90.0kg

コーナー幅 125cm

●材質:シートクッション座・背/強化ビニール、シートクッション中身座・背/ポリウレタン

電動カート 遊歩スマイルα

電動カート

充実機能が満載の電動カートで笑顔あふれる毎日を!

ひじ上げ



- TAISコード: 00020-000053
- 全幅65×全長119.5×全高110cm
 - 時速:0.5~6km
 - 連続走行距離:30km
 - 音声案内
 - 握り込み停止
 - コーナー減速
 - 緊急コール
 - 使用最大体重:100kg(積載物含む)
 - カラー:ナチュラルベージュ

レンタル料金(月額) 25,000円

介護保険適用

ご利用者負担額(月額)

2,500円

非課税

[株式会社セリオ]

重量 98.0kg

コーナー幅 146cm

●材質:シートクッション座・背/強化ビニール、シートクッション中身座・背/ポリウレタン

電動カート スズキセニアカー ET-4D9

電動カート

各種の音声案内や傾斜お知らせ機能を搭載。

ひじ上げ



- TAISコード: 00152-000026
- サイズ:全幅65×全長119×全高108cm
 - 時速:2~6km(前進)、2km(後進)
 - 連続走行距離:33km
 - 音声案内
 - 使用最大体重:100kg(積載物含む)
 - 実用登坂角度:10度
 - カラー:パールブルー

ET-4D9

レンタル料金(月額) 23,820円

介護保険適用

ご利用者負担額(月額)

2,382円

非課税

[スズキ株式会社]

重量 100.0kg

コーナー幅 145cm

●材質:シートクッション座・背/強化ビニール、シートクッション中身座・背/ポリウレタン

電動カート 遊歩フジα

電動カート

「大型フロントバスケット」や「シート下収納ボックス」を搭載。

ひじ上げ



- TAISコード: 00020-000059
- 全幅65×全長120×全高110cm
 - 時速:0.5~6km
 - 連続走行距離:28km
 - 音声案内
 - 握り込み停止
 - コーナー減速
 - 緊急コール
 - 使用最大体重:100kg(積載物含む)
 - カラー:ホワイトマイカ

レンタル料金(月額) 25,000円

介護保険適用

ご利用者負担額(月額)

2,500円

非課税

[株式会社セリオ]

重量 98.0kg

コーナー幅 145cm

●材質:シートクッション座・背/強化ビニール、シートクッション中身座・背/ポリウレタン

電動カート 付属品

※車いすと一体でレンタルすると非課税となります。

バックミラー



遊歩
スキップ
α用

レンタル料金(月額)
(税抜) 800円

TAISコード:
00228-
000021

介護保険適用
ご利用者
負担額(月額) **80円**

大型フロントバスケット



遊歩
スキップ
α用

レンタル料金(月額)
(税抜) 1,000円

TAISコード:
00020-
000037

介護保険適用
ご利用者
負担額(月額) **100円**

リヤバスケット



遊歩
スマイル
α用

レンタル料金(月額)
(税抜) 800円

TAISコード:
00020-
000041

介護保険適用
ご利用者
負担額(月額) **80円**

松葉杖ラック



遊歩
スマイル
α用
遊歩
スキップ
α用

レンタル料金(月額)
(税抜) 1,000円

TAISコード:
00228-
000019

介護保険適用
ご利用者
負担額(月額) **100円**

酸素ポンプ キャリーラック



遊歩
スマイル
α用

レンタル料金(月額)
(税抜) 1,000円

TAISコード:
00020-
000040

介護保険適用
ご利用者
負担額(月額) **100円**

ステッキホルダー



遊歩
フジα用

レンタル料金(月額)
(税抜) 1,000円

TAISコード:
00020-
000049

介護保険適用
ご利用者
負担額(月額) **100円**

4点杖ホルダー



遊歩
スマイル
α用
遊歩
スキップ
α用

レンタル料金(月額)
(税抜) 1,000円

TAISコード:
00020-
000051

介護保険適用
ご利用者
負担額(月額) **100円**

多点杖ホルダー



遊歩
フジα用
※左右あり

レンタル料金(月額)
(税抜) 1,000円

TAISコード:
00020-
000052

介護保険適用
ご利用者
負担額(月額) **100円**

車いす用クッションの選び方

身体状況や体格にあった車いすを選んだうえで、さらに快適に座れるようにするためにサポートしてくれるのがクッションです。クッションの選び方で快適性は大きく左右されます。

クッションの役割

体圧分散

臀部から大腿部全体が均等にクッションに接することで、圧力を分散させます。

姿勢の保持

安定した姿勢を保ちます。

床ずれの防止

通気性をよくして、ムレを防ぎ床ずれを防止します。

選び方のポイント

- まずご利用者さまの身体が、車いすと適合していることが前提です。クッションだけで調整して対応させるには無理があります。
- 体圧分散効果だけを優先して、むやみに分厚いものを選ぶと、姿勢の安定が損なわれることがあるので、体格や身体の機能にあわせて選びます。
- あたりのやわらかさだけでなく、反発力や沈み込み量などを比較して選びます。
- クッションの厚みが変わると、車いすのアームサポートの高さや背もたれの高さ、ハンドリムと手の位置の関係、フットサポートの高さなどが変わってきます。車いすの選定と同時にクッションを選ぶことをおすすめします。



選んだクッションをセットしたら、15分程度座って様子を見ます。

身体を左右に動かしたり、手をあげたり、移動させて、座り心地を確認めます。

姿勢がくずれないことやお尻が痛くならないことなどを確認めます。

素材や構造からみた車いす用クッション

ウレタン

一般的なウレタンのクッション



体圧分散効果は低い。水分を吸収しやすいので、長期間の使用は定期的に交換が必要。

システム

組み合わせ型システムクッション



圧力を分散する能力が高く、姿勢も安定しやすい。取り付け可能な車いすが限られるので注意が必要。

ジェル

ジェル状クッション



身体が沈み込むので、接触面積が広くなり、体圧が分散される。薄いものでも体圧分散効果が高く、長期間使用しても効果が持続する。

高密度

高密度発泡ウレタンクッション



はじめは、あたりを硬く感じるが、重みで身体が沈みびったりフィットすると、接触面積が広がるので、体圧分散効果が高くなる。薄いものが多く複数を組み合わせることが多い。

空気圧調整

空気圧調整型クッション



軽量、やわらかな使い心地、高い通気性が特徴。正しい空気圧に調整し、定期的な空気の補充が必要。ふくらませすぎると、体圧分散効果がなくなり、姿勢がくずれる原因になる。

特殊寝台(電動ベッド)・特殊寝台付属品

床ずれ防止用具・体位変換器

車いす・車いす付属品

歩行者・歩行車・歩行補助つえ・手すり

スロープ・移動用リフト・徘徊感知器など

販売商品



車いすクッション 体圧分散タイプ

HRオリジナルBA55 クッション DUSKIN オリジナル

通気性と使い心地を求めたクッション。

在庫限定



ご使用方法を
動画にて確認
いただけます。



TAISコード：
01304-000004

重量 **0.6kg**

(税抜)

レンタル料金(月額) 920円

介護保険適用

ご利用者負担額(月額)

92円

[株式会社ダスキン]

- サイズ: 幅40×奥行40×厚み5.5cm
- 材質: 中カバー/ポリエステル100%
外カバー(側地)/表面/ポリエステル55%、綿45%
側面・裏面/ポリエステル100%
クッション(詰物)/合成繊維
(ポリエーテルエステル系繊維)100%

ブレイラハイブリッド・ケアシート

ラテックス素材の優れた除圧性能で長時間の使用に
適切。透湿防水面と通気性のリバーシブル使用可能。

在庫限定

TAISコード: 01149-000014



ご使用方法を
動画にて確認
いただけます。



天然
ゴム

重量 **0.8kg**

(税抜)

レンタル料金(月額) 1,000円

介護保険適用

ご利用者負担額(月額)

100円

[グローバル産業株式会社]

- サイズ: 幅40×奥行40×厚み5cm
- 材質: 本体(天然ラテックス(天然ゴム)
カバー/ナイロン・ポリエステル

HRオリジナルクッション DUSKIN オリジナル

軽量で扱いやすく、耐圧分散性もあり、特殊カットで
前ズレ防止も。

TAISコード：
01304-000008

重量 **0.4kg**

(税抜)

レンタル料金(月額) 1,500円

介護保険適用

ご利用者負担額(月額)

150円

[株式会社ダスキン]

- サイズ: 幅40×奥行40×厚み5cm
- 材質: 中カバー/ポリエステル100%
外カバー/表面/ポリエステル55%、綿45%
裏面/ポリウレタンフォーム
クッション(詰物)/ポリウレタンフォーム
消臭テープ/ポリエステル100%

フロリオ

通気性のいいアウターカバー&無膜ウレタンフォーム
でさらっと快適。

TAISコード: 00206-000132

重量 **0.6kg**

(税抜)

レンタル料金(月額) 1,760円

介護保険適用

ご利用者負担額(月額)

176円

[株式会社ケーブ]

- サイズ: 幅40×奥行40×厚み6cm
- 材質: アウターカバー/上面/ポリエステル100%
下面/ターポリン布(滑り止め加工)
インナーカバー/ポリエステル100%
中身/ウレタンフォーム

ピタ・シートクッション55

優れた体圧分散性と通気性、ズレカ吸収など特長ある
クッション。

TAISコード: 00857-000006

重量 **1.2kg**

(税抜)

レンタル料金(月額) 1,700円

介護保険適用

ご利用者負担額(月額)

170円

[日本ジェル株式会社]

- サイズ: 幅40×奥行40×厚み5.5cm
- 材質: 本体/熱可塑性エラストマー、高弾性ウレタンフォーム
カバー/ポリエステル



※この商品にはカバーが付きます。

ベスポジェル

前ズレ防止と足こぎサポートの1枚2役。

在庫限定

TAISコード: 00206-000072

重量 **1.9kg**

(税抜)

レンタル料金(月額) 1,800円

介護保険適用

ご利用者負担額(月額)

180円

[株式会社ケーブ]

- サイズ: 幅40×奥行40×厚み6.5cm
- 材質: 本体/ウレタンフォーム
上面/表地/ポリエステル100%(吸水速乾・制菌・伸縮)
裏地/ポリウレタンフィルム(防水)
下面/ターポリン布(防水・すべり止め加工)

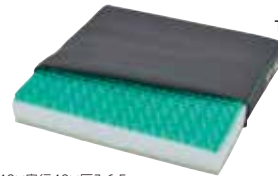

アルファプラ Fクッション

高い体圧分散性能と座位姿勢の安定を考えた
高機能車いす用クッション。

TAISコード：
00563-000124

重量 **0.6kg**

(税抜)

レンタル料金(月額) 2,000円

介護保険適用

ご利用者負担額(月額)

200円

[株式会社タイカ]

- サイズ: 幅40×奥行40×厚み7.5cm
- 材質: 中身/ポリウレタンフォーム
インナーカバー/ポリエステル
カバー/(天面・裏面)表地/ポリエステル
裏地/ポリウレタン
カバー/(底面)表地/ポリ塩化ビニール
裏地/テトロン、レーヨン



デュオジェルクッション

体圧分散・姿勢保持とズレへの対応を実現した高機能
クッション。

TAISコード: 00206-000048

重量 **1.7kg**

(税抜)

レンタル料金(月額) 1,900円

介護保険適用

ご利用者負担額(月額)

190円

[株式会社ケーブ]

- サイズ: 幅40×奥行40×厚み7.5cm
- 材質: 専用カバー: 上面/ポリエステル100%(伸縮)
裏地/ポリウレタンフィルム(防水)
下面/ターポリン布
(防水・防炎・すべり止め加工)

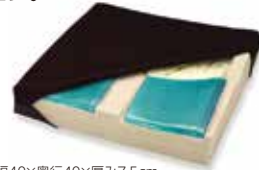

特殊寝台(電動ベッド)・
特殊寝台付属品

床ずれ防止用具・
体位変換器

車いす・
車いす付属品

歩行者・歩行車
歩行補助つえ・手すり

スロープ・移動用リフト
徘徊感知器など

販売商品

※掲載商品は、予告なくデザイン・仕様・価格の変更や取扱いの中止をする場合がありますので、予めご了承ください。※車いす付属品は車いすと一体でレンタルすると非課税になります。
※ご利用者負担金額表記は、1割負担の金額となります。ご利用者さまの負担割合が変更になる場合は、「ご利用者負担額」も変更されます。

車いすクッション 体圧分散タイプ

アウルREHA レギュラー

特に姿勢が崩れず座る方に使いやすいスタンダードタイプ。



ウレタン ジェル

TAISコード:
00540-000028

重量 1.2kg

(税抜)

レンタル料金(月額) 2,000円

介護保険適用

ご利用者負担額(月額)

200円

[株式会社加地]

- サイズ: 幅40/38×奥行40×厚み4cm
- 材質: 本体表材/ウレタン合成皮革
本体中材/エクスジェル(合成ゴム)、ウレタンフォーム
本体裏材/滑り止め加工付きナイロン
カバー表材/ポリエステル100%、ウレタンフォーム、ウレタンフィルム
カバー裏材/滑り止め加工付きナイロン

アウルREHA ハイ

坐骨部の沈み込み量を確保した約8cmの厚手タイプ。



ウレタン ジェル

TAISコード:
00540-000029

重量 1.4kg

(税抜)

レンタル料金(月額) 2,000円

介護保険適用

ご利用者負担額(月額)

200円

[株式会社加地]

- サイズ: 幅40/38×奥行40×厚み8cm
- 材質: 本体表材/ウレタン合成皮革
本体中材/エクスジェル(合成ゴム)、ウレタンフォーム
本体裏材/滑り止め加工付きナイロン
カバー表材/ポリエステル100%、ウレタンフォーム、ウレタンフィルム
カバー裏材/滑り止め加工付きナイロン

アウルREHA 3Dレギュラー

3D形状で安定した座位を実現した姿勢保持タイプ。



ウレタン ジェル

TAISコード:
00540-000030

重量 1.7kg

(税抜)

レンタル料金(月額) 2,000円

介護保険適用

ご利用者負担額(月額)

200円

[株式会社加地]

- サイズ: 幅40/38×奥行40×厚み5.3~7.5cm
- 材質: 本体表材/ウレタン合成皮革
本体中材/エクスジェル(合成ゴム)、ウレタンフォーム
本体裏材/滑り止め加工付きナイロン
カバー表材/ポリエステル100%、ウレタンフォーム、ウレタンフィルム
カバー裏材/滑り止め加工付きナイロン

アウルREHA 3Dハイ

厳選した素材で安全性と使いやすさを実現。



ウレタン ジェル

TAISコード:
00540-000031

重量 1.9kg

(税抜)

レンタル料金(月額) 2,000円

介護保険適用

ご利用者負担額(月額)

200円

[株式会社加地]

- サイズ: 幅40×奥行40×厚み6.5~11cm
- 材質: 本体表材/ウレタン合成皮革
本体中材/エクスジェル(合成ゴム)、ウレタンフォーム
本体裏材/滑り止め加工付きナイロン
カバー表材/ポリエステル100%、ウレタンフォーム、ウレタンフィルム
カバー裏材/滑り止め加工付きナイロン

口ホククッション ロータイプ

ご自分で座位のとれる方に。

TAISコード:
01300-000037

重量 0.85kg

(税抜)

レンタル料金(月額) 3,000円

介護保険適用

ご利用者負担額(月額)

300円

[アビリティーズケアネット株式会社]

- サイズ: 幅38×奥行38×厚み5cm
- 材質: 中身/耐失禁ネオプレンラバー
※この商品にはカバーがつかず。

口ホククッション ハイタイプ

床ずれのできやすい方に。

TAISコード:
01300-000036

重量 1.15kg

(税抜)

レンタル料金(月額) 3,000円

介護保険適用

ご利用者負担額(月額)

300円

[アビリティーズケアネット株式会社]

- サイズ: 幅38×奥行38×厚み10cm
- 材質: 中身/耐失禁ネオプレンラバー
※この商品にはカバーがつかず。

リフレックス

座っただけで空気が抜け、適圧になるとバルブが自動で閉じる。



ウレタン

空気圧調整

TAISコード:
00468-000034

重量 0.8kg

(税抜)

レンタル料金(月額) 2,200円

介護保険適用

ご利用者負担額(月額)

220円

[株式会社ユーキトレーディング]

- サイズ: 幅40×奥行40×厚み8cm
- 材質: ポリエステル、ウレタン、ナイロン

パワークッション

最適な圧力に自動で調整。必要に応じて3段階のかたさが選べる。



ウレタン

空気圧調整

TAISコード:
00054-000439

重量 1.2kg

(税抜)

レンタル料金(月額) 5,000円

介護保険適用

ご利用者負担額(月額)

500円

[株式会社加モルテン]

- サイズ: 幅38×奥行40×厚み8cm
- 材質: エアセル/ウレタンフィルム
底着き防止フォーム/ウレタンフォーム
クッションカバー表面/ポリエステル
クッションカバー裏面/ナイロン(滑り止め加工)
インナー保護カバー/ウレタン合皮

特殊寝台(電動ベッド)・
特殊寝台付属品床ずれ防止用具・
体位変換器車いす・
車いす付属品歩行車
歩行補助つえ・手すりスロープ・移動用リフト
徘徊感知器など

販売商品



車いす付属品 座位保持タイプ

バッククッション ハイタイプ

お尻の後ろの隙間を埋め、骨盤後傾を防ぎ、前ずれを抑制。お尻への負担を軽減します。



- サイズ: 幅40×長さ17×厚み38cm
- 材質: 内部/EXGEL(合成ゴム)、ウレタンフォーム、ウレタン合成皮革カバー/ポリエステル100%
内部構造/GELシート+ウレタンフォーム

TAISコード: 00540-000035

重量 1.1kg

(税抜)

レンタル料金(月額) 1,700円

介護保険適用

ご利用者負担額(月額)

170円

[株式会社社加]

サポートシートα

体幹と頭部の負担を軽減!頭部を支えるクッションの角度を自由に調節可。



※写真は車いす設置例です。
※写真の車いすは商品に含まれません。



ご使用方法を動画にて確認いただけます。

TAISコード: 00238-000012

重量 2.7kg

(税抜)

レンタル料金(月額) 2,000円

介護保険適用

ご利用者負担額(月額)

200円

[帝人フロンティア株式会社]

床ずれナース車いす用 背付タイプ

通気性抜群でムレにくく、熱がこもりにくい体圧分散構造。

- サイズ: 幅43×奥行80×厚み2cm
- 材質: ナイロン、ポリエステル
- ※車いす用座布団タイプもございます。

TAISコード: 00762-000002

重量 0.5kg

(税抜)

レンタル料金(月額) 2,000円

介護保険適用

ご利用者負担額(月額)

200円

[長谷虎紡績株式会社]



スーパーヘッドM

枕の位置は上下前後に調整可能。頭の傾きに合わせて360°調節できる。



- サイズ: 平面式/34~44cm
立体式/38~48cm

TAISコード: 00156-000015

(税抜)

レンタル料金(月額) 1,800円

介護保険適用

ご利用者負担額(月額)

180円

[株式会社カワムライサイクル]

マルチヘッドレスト MY-01

頭部を安定させるサポートグッズ。

在庫限定



TAISコード: 00468-000010

(税抜)

レンタル料金(月額) 2,000円

介護保険適用

ご利用者負担額(月額)

200円

[株式会社ユニートレーニング]

車いす用オプションパーツ

車いす用テーブル(面ファスナー止め)

ご使用時に簡単に着脱ができる汎用性のある車いす用テーブル。

- ※車を移動する際、テーブルだけを持ち上げないでください。
- ※写真の車いすは商品に含まれません。

- サイズ: 横54×奥行48cm
- 材質: PVC
芯材/MDF



TAISコード: 00160-000217

重量 1.9kg

(税抜)

レンタル料金(月額) 1,000円

介護保険適用

ご利用者負担額(月額)

100円

[株式会社カワムライサイクル]

杖入れ

取り付け簡単、掃除もラクラク。



TAISコード: 00066-000211
●サイズ: 幅88×奥行60×高さ60cm

(税抜)

レンタル料金(月額) 640円

介護保険適用

ご利用者負担額(月額)

64円

[株式会社松永製作所]

酸素ボンベ架台 スタンダード車いす用

使用頻度の多いボンベサイズに適合。ボンベサイズに応じて、内径2タイプあり。

※取付機種により、専用金具が必要になります。詳しくはお尋ねください。



TAISコード: 00160-000166

- サイズ: 幅12.5×奥行18×厚み34cm
- 材質: スチール

(税抜)

レンタル料金(月額) 900円

介護保険適用

ご利用者負担額(月額)

90円

[株式会社カワムライサイクル]

車いす用ボンベ楽2

既存の車いすを加工することなく簡単に後付けできる。



台座プレート付ラック



固定ベルト



止め具



固定ベルト

台座プレート付ラック

※写真の車いすは商品に含まれません。

TAISコード: 01360-000002

(税抜)

レンタル料金(月額) 2,000円

介護保険適用

ご利用者負担額(月額)

200円

[株式会社ナンブ]

特殊寝台(電動ベッド)・
特殊寝台付属品

床ずれ防止用具・
体位変換器

車いす・
車いす付属品

歩行器・歩行車
歩行補助つえ・手すり

スロープ・移動用リフト
徘徊感知器など

販売商品

歩行補助つえ・歩行器 歩行車・手すり

歩行支援関連商品

筋力の低下や疾患で身体に不自由が生じたとき、安全に自分の脚で歩くためにはいろいろな場面で“支え”が必要になります。それを実現するのが歩行支援関連商品。ご利用者さまの歩く能力にあわせた適切な歩行補助用具を利用しましょう。



介護保険対象レンタル商品	
種目	機能または構造
歩行補助つえ	松葉杖、カナディアン・クラッチ、ロフトランド・クラッチ、プラットホーム・クラッチ、および多点杖に限る
歩行器	歩行が困難な方の歩行機能を補う機能を有し、移動時に体重を支える構造を有するものであって、次のいずれかに該当するものに限る ①車輪を有するものにあつては、身体の前および左右を囲む把手等を有するもの ②四脚を有するものにあつては、上肢で保持して移動させることが可能なもの
手すり	取り付けに際して工事を伴わないものに限る

歩行補助用具 選定の目安	P63
歩行補助杖	P64
歩行器	P65
歩行車	P68
手すり	P75

歩行補助つえ	介護給付	サービスコード: 171010 特別地域: 178010	予防給付	サービスコード: 671010 特別地域: 678010
歩行器(車)	介護給付	サービスコード: 171009 特別地域: 178009	予防給付	サービスコード: 671009 特別地域: 678009
手すり	介護給付	サービスコード: 171007 特別地域: 178007	予防給付	サービスコード: 671007 特別地域: 678007

歩行補助用具 選定の目安

歩行補助用具の選定は、ご利用者さまの身体状況によりさまざまです。
福祉用具専門相談員にご相談ください。

身体状況による歩行補助用具選定の目安	
多点支持杖	足に十分に力が入られない場合など、T字杖での歩行が困難な場合に用います。手を離しても杖を立てしておくことができます。上からまっすぐについて使用します。敷居や段差のない平らな場所(室内)での使用をおすすめします。
ロフトランドクラッチ	握力が弱く杖をつく力が不十分な場合や、杖に体重を多めにかけると安定する場合に用います。肘および肘から手にかけての前腕部で支えます。肘の下に前腕を支持する(カフ)と、手の位置にある握り(グリップ)で体を支える杖です。
松葉杖	重い荷重に耐えられる杖で、安定性があるため、骨折などで片足に体重がかけれない場合や足の筋力が衰えた場合に用います。脇にはさんで支えて使用します。片側(1本)で使用する場合と同側(2本)で使用する場合があります。
歩行器・歩行車	杖や多点杖よりも安定性に優れています。両手で体重を支えることができるので、不安定な方、大きな支持が必要な方が用います。敷居等の段差がない平らな場所(室内)での使用をおすすめします。(歩行車には屋外向けのものもあります。)

監修:高齢者生活福祉研究所 所長 理学療法士 加藤 守



※適応身長は目安です。円背の方などは、グリップ高が一致しないため、ご相談ください。



特殊寝台(電動ベッド)・
特殊寝台付属品

床ずれ防止用具・
体位変換器

車いす・
車いす付属品

歩行器・歩行車
歩行補助つえ 手すり

スロープ・移動用リフト
徘徊感知器など

販売商品

あゆめーる Light

身体の前方に突いて使用する新しいタイプの4点杖。



(S)重量 0.78kg
(M)重量 0.80kg
レンタル料金(月額) 1,500円
介護保険適用
ご利用者負担額(月額) **150円**
非課税
[株式会社ウェルファン]

TAISコード:
(S) 00082-000043
(M) 00082-000044

- サイズ: 幅30.8×奥行36.8×高さ(2cmピッチ)/
(S)63.5~77.5cm
(M)72~86cm
- 材質: 握り/PVCゴム
グリップ支柱/アルミ
ベース/カーボン

あゆめーる MgW

4点杖では不安な方、歩行器は大きくて使いづらいと感じる方に。



重量 1.3kg
レンタル料金(月額) 2,860円
介護保険適用
ご利用者負担額(月額) **286円**
非課税
[株式会社ウェルファン]

TAISコード:
00082-000042

- サイズ: 幅32×奥行41.5×高さ(2cmピッチ)/
(S)62~74cm
(M)72~84cm
- 材質: フレーム/マグネシウム合金
グリップ、脚ゴム/スチレン系エラストマー

4点可動式 オンオフさん 抗菌グリップ



オンオフで固定と可動式(前後に支柱が可動)としての切り替えが可能。



支柱下部のネジを回して固定・可動(前後15度)の切り替えが可能
重量 0.43kg
レンタル料金(月額) 1,500円
介護保険適用
ご利用者負担額(月額) **150円**
非課税
[株式会社島製作所]

TAISコード: 00576-000043

- サイズ: ベースサイズ/10×10cm
高さ/63.5~89cm
(11段階/2.55cmピッチ)
- 材質: 本体(支柱:グリップ)/カーボン
ベース/ナイロン樹脂
先ゴム/合成ゴム

ヒューゴステッキ オフセット多点杖

地面をしっかりとらえる新感覚の多点杖。



重量 0.61kg
レンタル料金(月額) 1,000円
介護保険適用
ご利用者負担額(月額) **100円**
非課税
[株式会社竹虎]

TAISコード:
00110-000107

- サイズ: 径1.9×高さ71~99cm
(12段階調節2.5cmピッチ)
- カラー: 黒、青、グレー
- 材質: 本体/アルミ
握り手/TPR、PP
ストラップ/ナイロン
杖先/プラスチック

かる楽4点杖360スマートガード

グリップを柔らかい発泡ゴムで覆い手にかかる圧力を吸収し、使用時の痛みを軽減します。



重量 0.53kg
レンタル料金(月額) 1,200円
介護保険適用
ご利用者負担額(月額) **120円**
非課税
[株式会社シナノ]

TAISコード: 01436-000006

- サイズ: 高さ65~90cm
(11段階調節2.5cmピッチ)
- カラー: ボルドー、ダークブルー
- 材質: シヤフト/カーボン
グリップ/カーボン+発泡ゴム
脚部/プラスチック樹脂
先ゴム/合成ゴム

やわらGELグリップ

握りやすく疲れにくいやわらGELグリップ。



重量 0.38kg
レンタル料金(月額) 1,200円
介護保険適用
ご利用者負担額(月額) **120円**
非課税
[株式会社シナノ]

TAISコード: 01436-000007

- サイズ: 径1.8×高さ75~90cm
(2.5cmピッチ)
- カラー: ボルドー、ネイビー、黒
- 材質: グリップ/PP+エラストマー
ネック/スチール
脚部/GF強化ナイロン樹脂
杖先/プラスチック
先ゴム/PP-27ブラック

楽スマスリーベース

独立式の先ゴムが抜群の安定性とスムーズな歩行を実現。一本杖なのに超軽量。



重量 0.32kg
レンタル料金(月額) 1,100円
介護保険適用
ご利用者負担額(月額) **110円**
非課税
[株式会社]

TAISコード: 00875-000013

- サイズ: 上径1.9、下径1.7×高さ67~88cm
- 材質: 芯/カルパPP樹脂
外/エラストマー

ケアリング多点杖

二重構造の粘りのある杖先が地面をしっかりとキャッチ、軽くて使いやすく、高い安定性と安全性を実現。



重量 0.45kg
レンタル料金(月額) 1,180円
介護保険適用
ご利用者負担額(月額) **118円**
非課税
[株式会社ケアリング]

TAISコード: 01765-000004

- サイズ: 上径1.9、下径1.6×高さ65~87.5cm
(10段階)
- 材質: 本体/アルミ合金
グリップ/プラスチック樹脂
石突/アルミ合金
杖先/合成ゴム

特殊寝台(電動ベッド)・
特殊寝台付属品

床ずれ防止用具・
体位変換器

車いす・
車いす付属品

歩行器・歩行車
歩行補助つえ・手すり

スロープ・移動用リフト
徘徊感知器など

販売商品

ティコブアルミ製4点杖 EA4-102

軽量タイプながら
しっかり安定。

TAISコード：00030-000097

- サイズ：高さ66.5～88cm
- 材質：本体/アルミ
グリップ/TPR



重量 0.59kg

レンタル料金(月額) 1,000円

介護保険適用

ご利用者負担額(月額)

100円

非課税
[株式会社幸和製作所]

4点杖 補助グリップ付

椅子などから立ち上がり
時に両手を使うことが
でき、腰や膝への負担が
軽減。

TAISコード：00121-000014

- サイズ：ベースサイズ/
幅22×奥行15×高さ8cm
本体/64～81.5cm
(8段階/2.5cmピッチ)
- 材質：シャフト/アルミ
ベース/アルミ
先ゴム/合成ゴム
グリップカバー/エラストマー



重量 0.6kg

レンタル料金(月額) 1,000円

介護保険適用

ご利用者負担額(月額)

100円

非課税
[フジホーム株式会社]

マグネシウム4点杖

超軽量の4脚杖。
日本製で安心。

TAISコード：
(S) 00121-000026
(M) 00121-000027

- サイズ：幅22×奥行15×
(S)高さ59～73cm
(8段階/2.5cmピッチ)
(M)69～83cm
(8段階/2.5cmピッチ)
- 材質：シャフト、脚部/
超合金マグネシウム
グリップ/ポリウレタン樹脂
先ゴム/エラストマー樹脂



重量 0.36kg

レンタル料金(月額) 1,200円

介護保険適用

ご利用者負担額(月額)

120円

非課税
[フジホーム株式会社]

テトラ・ケイン

軽量マグネシウム
合金製4脚杖。
比較的歩行が
安定した方に
おすすめです。

TAISコード：01105-000028

- サイズ：ベースサイズ/16×22cm
長さ/70～85cm
- 材質：本体/マグネシウム合金
グリップ/エラストマー樹脂



ご視聴方法を
動画にて確認
いただけます。

重量 0.46kg

レンタル料金(月額) 1,380円

介護保険適用

ご利用者負担額(月額)

138円

非課税
[田辺プレス株式会社]

ロフトスタンドクラッチ CMS-60S/L

1本の脚と体重を
支える握り、
前腕を支えるカフを
備えています。

TAISコード：(S)00066-000193
(L)00066-000194

- サイズ：
(S)グリップ高/52～77cm、
カフ長/18～26cm
(L)グリップ高/64.5～97cm、
カフ長/20～30cm
先ゴム径/1.9cm



重量 0.575kg

レンタル料金(月額) 1,000円

介護保険適用

ご利用者負担額(月額)

100円

非課税
[株式会社松永製作所]

松葉杖 合わせてパッチン(2本1組) TY156

ワンタッチで簡単!
高さ調節が可能。

TAISコード：(S) 00175-000367
(M)00175-000366
(L) 00175-000365

- サイズ：高さ/(S)98.5～113.5cm
(M) 109～129cm
(L) 123～143cm
- 材質：剣弓・伸縮棒/
アルミ合金製アルミマイト仕上げ
脇あて・握り部/エラストマー



ご視聴方法を
動画にて確認
いただけます。

重量 0.91kg

レンタル料金(月額) 1,000円

介護保険適用

ご利用者負担額(月額)

100円

非課税
[日進医療器株式会社]

コンパクトサイドケイン HKS 01

小さくても歩行器なみにしっかりサポート。

- TAISコード：00030-000151
- サイズ：幅22.5×奥行27～33.5×高さ70～85cm
 - 材質：本体/アルミ 持ち手/ポリウレタン



ご視聴方法を
動画にて確認
いただけます。

重量 1.3kg

レンタル料金(月額) 1,000円

介護保険適用

ご利用者負担額(月額)

100円

非課税
[株式会社幸和製作所]

スモールサイドウォーカー

屋内での歩行訓練、歩行補助用として最適。

- TAISコード：00122-000261
- サイズ：
幅42～45×奥行31.5～38×
高さ74～86.5cm
(5段階/2.5cmピッチ)
 - 材質：アルミ



重量 1.6kg

レンタル料金(月額) 1,500円

介護保険適用

ご利用者負担額(月額)

150円

非課税
[株式会社ミキ]

特殊寝台(電動ベッド)・
特殊寝台付属品

床ずれ防止用具・
体位変換器

車いす・
車いす付属品

歩行器・歩行車
歩行補助つえ・手すり

スロープ・移動用リフト
徘徊感知器など

販売商品

スリムフレームウォーカー / ミニフレームウォーカー

新しいスタンダードサイズと、超コンパクトサイズの歩行器。

- サイズ:
スリムフレームウォーカー/
幅49×奥行45×高さ68.5~81cm
ミニフレームウォーカー/
幅42×奥行32×高さ62.5~70cm
(各種高さ6段階調節)
- 材質: アルミ グリップ/PVCゴム



TAISコード:
00855-000002

重量 2.55kg

スリムフレームウォーカー

レンタル料金(月額) 2,000円

介護保険適用

ご利用者負担額(月額)

200円

非課税



TAISコード:
00855-000003

重量 2.2kg

ミニフレームウォーカー

レンタル料金(月額) 2,000円

介護保険適用

ご利用者負担額(月額)

200円

非課税

【株式会社シエンズ】

<フレームウォーカー オプションパーツ>



SW5GW3

5インチ回転キャスター+
グライディングブレーキ付
3インチキャスター



SW5G3

5インチ回転キャスター+
グライディングブレーキ



SW3GW

3インチ回転キャスター+
グライディングブレーキ付
3インチキャスター



SW3G

3インチ回転キャスター+
グライディングブレーキ



WE3GW

3インチ固定キャスター+
グライディングブレーキ付
3インチキャスター



WE3G

3インチ固定キャスター+
グライディングブレーキ

スライドフィットEX Hタイプ H-0288 / HTタイプ HT-0294 / Mタイプ M-0288

小柄な方から、大きい方まで使用する方の体格や室内の環境にあわせて幅を調節できます。

- サイズ:
Hタイプ/
幅53~63×奥行48~52×高さ66~84cm
幅調節4段階、高さ調節8段階
HTタイプ/
幅65~76×奥行63~67×高さ90~108cm
幅調節5段階、高さ調節8段階
Mタイプ/
幅49~54×奥行43~44×高さ59~69cm
幅調節3段階、高さ調節5段階
- 最大使用者体重: 100kg



TAISコード: 01096-000074

重量 3.0kg

Hタイプ

レンタル料金(月額) 2,500円

介護保険適用

ご利用者負担額(月額)

250円

非課税



TAISコード: 01096-000081

重量 4.6kg

HTタイプ

レンタル料金(月額) 2,500円

介護保険適用

ご利用者負担額(月額)

250円

非課税

<幅伸縮機能>



【前輪2Way構造】

- 直進専用と360°回転キャスターに使い分けのできる2Way構造です。



【後輪2Way構造】

- プッシュダウンとノンプッシュダウンができる2Way構造で使い方の幅が広がりました。



TAISコード: 01096-000082

重量 2.8kg

Mタイプ

レンタル料金(月額) 2,500円

介護保険適用

ご利用者負担額(月額)

250円

非課税

【ユーバ産業株式会社】



ST 3インチキャスター + プッシュダウンスタンドパイプ



CT 3インチキャスター + 3インチダブルキャスター



WT 4インチキャスター + 4インチダブルキャスター



セーフティーアームウォーカー



セーフティーアームウォーカー リハビリ歩行器のスタンダードタイプ。



タイプ	型番	TAISコード	サイズ	重量
スタンダード	SAWR	00465-000036	幅57×奥行45×高さ66.5～76.5cm	2.8kg
スリム	SW5110	00465-000115	幅51×奥行42×高さ66.5～76.5cm	2.7kg
ミニ	SAWSR	00465-000037	幅54×奥行43×高さ59～69cm	2.7kg
SS	SAWSSR	00465-000043	幅47×奥行39×高さ59～69cm	2.5kg



セーフティーアームウォーカー Cタイプ 前輪が1方向に固定されているので、ゆっくり歩けます。



タイプ	型番	TAISコード	サイズ	重量
スタンダード	SAWCR	00465-000025	幅57×奥行51×高さ71.5～81.5cm	3.1kg
スリム	SW5210	00465-000116	幅51×奥行48×高さ71.5～81.5cm	2.9kg
ミニ	SAWCSR	00465-000040	幅55×奥行48×高さ64～74cm	2.9kg
SS	SAWCSSR	00465-000044	幅47×奥行44×高さ64～74cm	2.7kg



セーフティーアームウォーカー Mタイプ 前輪はスイングキャスターなので方向転換もスムーズ。



タイプ	型番	TAISコード	サイズ	重量
スタンダード	SAWMR	00465-000039	幅62×奥行54×高さ73.5～83.5cm	3.5kg
スリム	SW5310	00465-000117	幅56×奥行51×高さ73.5～83.5cm	3.3kg
ミニ	SAWMSR	00465-000041	幅60×奥行52×高さ66～76cm	3.3kg
SS	SAWMSSR	00465-000045	幅52×奥行48×高さ66～76cm	3.1kg



セーフティーアームウォーカー Lタイプ 小さな力でも歩行器を前に出すことができます。



タイプ	型番	TAISコード	サイズ	重量
スタンダード	SAWLR	00465-000017	幅63×奥行57×高さ79.5～89.5cm	3.8kg
ミニ	SAWLSR	00465-000054	幅61×奥行55×高さ72～82cm	3.7kg

※「スリムタイプ」「SSタイプ」の設定はありません。



セーフティーアームウォーカー Gタイプ ワイド幅のあるタイプで、安定性のある歩行が実現。



タイプ	型番	TAISコード	サイズ	重量
スタンダード	SAWGR	00465-000038	幅68×奥行59×高さ79.5～89.5cm	4.8kg
ミニ	SAWGSR	00465-000027	幅65.5×奥行57×高さ72～82cm	4.5kg

※「スリムタイプ」「SSタイプ」の設定はありません。

●材質:アルミ(一部スチール) グリップ/合成ゴム ●最大使用者体重:100kg

レンタル料金(月額) 2,000円	介護保険適用
ご利用者負担額(月額) 200円	非課税

【株式会社イーストアイ】

セーフティーアーム Vタイプウォーカー

4輪大型ゴムタイヤが
スムーズな歩行を
サポート。



タイプ	型番	TAISコード	サイズ	重量
Vタイプウォーカー	SAV	00465-000055	幅63.5×奥行55×高さ75～85cm	4.9kg
Vタイプウォーカー ミニ	SAVS	00465-000103	幅60×奥行53×高さ69.5～79.5cm	4.4kg
Vタイプウォーカー ハイ	SAVH	00465-000110	幅64×奥行57×高さ82～92cm	5.0kg

●材質:アルミ(センターシャフトのみスチール)、
グリップ、タイヤ:合成ゴム

レンタル料金(月額) 2,000円	介護保険適用
ご利用者負担額(月額) 200円	非課税

【株式会社イーストアイ】

特殊寝台(電動ベッド)・
特殊寝台付属品

床ずれ防止用具・
体位変換器

車いす・
車いす付属品

歩行器・歩行車
歩行補助つえ 手すり

スロープ・移動用リフト
徘徊感知器 など

販売商品

Rec01/Rec01コンパクト

歩行しやすい「8度」のグリップ傾斜。
座面のついた新発想の固定型歩行器。

TAISコード:01600-000002

- サイズ(Rec01):
使用時:幅52×奥行50×高さ90cm
座面:幅36×22cm
グリップ高さ:75~90cm
座面高さ:40~55cm



- 材質:グリップ/樹脂
パイプ/アルミ
- 最大使用者体重:100kg

Rec01 重量 2.7kg

Rec01コンパクト 重量 2.5kg

レンタル料金(月額) 3,000円

介護保険適用

ご利用者負担額(月額)

300円

非課税

【株式会社礎】

スリム立ち上がりフレームウォーカー固定型

いす等から立ち上がる際は、
手前の立ち上がり用グリップを
使うと楽に行えます。



●最大使用者体重:100kg

TAISコード:00855-000004

- サイズ:幅49×奥行44×
高さ68.5~81cm
- 材質:本体/アルミ(一部スチール)
グリップ/PVCゴム

重量 2.7kg

レンタル料金(月額) 2,000円

介護保険適用

ご利用者負担額(月額)

200円

非課税

【株式会社シンエス】

MgウォーカーⅢ

マグネシウム合金製で超軽量。

TAISコード:01105-000014

- Sサイズ:
幅53.5(グリップ内幅35.5)×
奥行44m(折りたたみ時約11)×
高さ74.5~85.5cm
垂直対荷重(4点接地時):190kg



Sサイズ 重量 1.45kg

Mサイズ 重量 1.55kg

レンタル料金(月額) 2,400円

介護保険適用

ご利用者負担額(月額)

240円

非課税

【田辺エス株式会社】

TAISコード:01105-000015

- Mサイズ:
幅56(グリップ内幅43.5)×
奥行44m(折りたたみ時約11)×
高さ74.5~85.5cm
垂直対荷重(4点接地時):190kg

セーフティアーム交互式歩行器

左右の握り手を交互に動かして
移動する歩行補助器です。

ご使用方法を
動画にて確認
いただけます。



TAISコード:00465-000018

- サイズ:
幅56×奥行49×
高さ70~80cm
- 材質:
アルミ(一部スチール)
グリップ/合成ゴム
- 最大使用者体重:
100kg

重量 3.1kg

レンタル料金(月額) 2,000円

介護保険適用

ご利用者負担額(月額)

200円

非課税

【株式会社イーストアイ】

アルコール1S型

安定感と利便性を考えた
折りたたみ歩行器。

ご使用方法を
動画にて確認
いただけます。



重量 12.4kg

レンタル料金(月額) 3,300円

介護保険適用

ご利用者負担額(月額)

330円

(税抜)

非課税

【株式会社量光医療器製作所】

TAISコード:
00125-000011

- サイズ:
幅51.5×奥行57×
高さ87.5~107.5cm
- 材質:スチール●キャスター径:11cm
- 折りたたみ幅:22cm●最大使用者体重:80kg

アルコールSK型/ミニ

無段階に肘置きの高さ調節が可能。

ご使用方法を
動画にて確認
いただけます。



TAISコード:
(SK型)00125-000040

- サイズ:
幅53×奥行57.5×
高さ79~106cm
- 材質:本体/スチール
マット/ウレタンレザ
ーグリップ/EPDM
ガード/バンパー/EPDM



アルコールSK型
重量 10.5kg

アルコールSK型ミニ
重量 12.5kg

レンタル料金(月額) 4,000円

介護保険適用

ご利用者負担額(月額)

400円

非課税

【株式会社量光医療器製作所】

TAISコード:(SK型ミニ)00125-000087

- サイズ:幅(前)46(後)50×奥行51.5×高さ75~102cm
マット内寸/30.5、幅90cm キャスター径/10cm
- 材質:本体/スチール マット/ウレタンレザ
ー●最大使用者体重:80kg

トレウォークスリム ハンドル付

ストッパー付きで、立ち座り
が安心して行えます。



高さ調節はワンタッチ
ストッパー機能付き



TAISコード:00175-000283

- サイズ:幅55×奥行59×
高さ85~105cm
- 材質:スチール
- 最大使用者体重:75kg

重量 12.1kg

レンタル料金(月額) 4,000円

介護保険適用

ご利用者負担額(月額)

400円

非課税

【日進医療器株式会社】

アイルムーβα

H型のパットにより安定した前腕支持と体幹伸展が
得られやすくなります。

TAISコード:
01446-000002

- サイズ:
幅54×奥行62×
高さ87.5~107.5cm
- 材質:本体/スチール
マット部/ウレタンレザ
ー●キャスター径:10cm
- 折りたたみ幅:22.5cm
- 最大使用者体重:100kg



重量 11.6kg

レンタル料金(月額) 4,000円

介護保険適用

ご利用者負担額(月額)

400円

非課税

【株式会社アイルリンク】



歩行車(屋外・屋内用) / 体重を支持しながら歩行でき、 いす付きタイプは安定感のある座りです

特殊寝台(電動ベッド)・
特殊寝台付属品

床ずれ防止用具・
体位変換器

車いす・
車いす付属品

歩行者・歩行車
歩行補助つえ・手すり

スロープ・移動用リフト
徘徊感知器など

販売商品

レッツゴー/レッツゴー ミニ

ちょっとした物を運ぶのに
便利なトレイ付き。

- 材質: アルミ、スチール、ポリプロピレン
- 最大使用者体重: 80kg

<レッツゴー>
TAISコード: 00110-000098

- サイズ: 幅54×奥行60×
高さ84~91.5cm(4段階)

重量 7.0kg(トレイ含む)

<レッツゴーミニ>
TAISコード: 00110-000106

- サイズ: 幅50.5×奥行57×
高さ74~81.5cm(4段階)

重量 6.2kg(トレイ含む)

※市町村により、レンタルできない場合があります。



(税込)

レンタル料金(月額) 3,040円

介護保険適用

ご利用者負担額(月額)

304円

[株式会社竹虎]

テイコプリトルホーム WAW05

軽量・コンパクト、屋内で
快適に過ごせる歩行車。

- TAISコード: 00030-000166
- サイズ: 幅47×奥行58×
高さ64~91cm(10段階)
 - 材質: 本体/アルミ製
袋/ポリエスチル
カゴ/スチール
 - 最大使用者体重: 75kg

重量 6.0kg(トレイ含む)

(税込)

レンタル料金(月額) 3,560円

介護保険適用

ご利用者負担額(月額)

356円

[株式会社幸和製作所]



カジサボ

屋内移動や家事動作がラクになる。

TAISコード: 00980-000441

- サイズ: 幅51×奥行56×高さ72.5~90cm
前後調節: 幅51×奥行39×高さ77~94cm
グリップ高さ: 72.5~90cm(25mmピッチ8段階)
- 材質: フレーム/アルミ
バスケット/ナイロン
タイヤ/EVA
グリップ/PVC
- 最大使用者体重: 100kg

重量 5.7kg

(税込)

レンタル料金(月額) 3,300円

介護保険適用

ご利用者負担額(月額)

330円

[パナソニックエッジフリー株式会社]



ヘルシーワンライトG

軽量、使いやすく、持ち運びも便利。

- TAISコード: 00063-000034
- サイズ: 幅48×奥行52×
高さ79~88cm
 - 材質: 本体/アルミ
袋部/ナイロン
 - 最大使用者体重: 75kg

重量 3.7kg

(税込)

レンタル料金(月額) 3,040円

介護保険適用

ご利用者負担額(月額)

304円

[ウイズワン株式会社]



ヘルシーワンW

コンパクトで軽量! 歩きやすい足元ワイド仕様。
小回りが利く、スリムミドルタイプ。

TAISコード: 00063-000038

- サイズ:
幅54×奥行55×
高さ84~87~90~93cm
収納時: 幅26×奥行34×高さ88cm
- 材質: 本体: アルミ
バッグ: リネン、レーヨン
- 最大使用者体重: 75kg

重量 4.5kg

(税込)

レンタル料金(月額) 3,040円

介護保険適用

ご利用者負担額(月額)

304円

[ウイズワン株式会社]



ピウプレスト マム

軽量でバスなどの持ち込みに便利。

- TAISコード: 00063-000037
- サイズ: 幅50×奥行62×
高さ81.5~89cm
 - 材質: 本体/アルミ
袋部/ポリエスチル
 - 最大使用者体重: 75kg

重量 5.2kg

(税込)

レンタル料金(月額) 3,300円

介護保険適用

ご利用者負担額(月額)

330円

[ウイズワン株式会社]



テイコプリトルスリム

歩行車最小クラス。小回りが利き、狭い曲がり角もラクラク通れる。



- TAISコード:00030-000163
- サイズ: 幅47×奥行58×高さ64~91cm
 - 座面: 幅23.5×奥行25cm
 - 座面高: 48cm
 - 折りたたみ時: 幅47×奥行35×高さ72cm
 - 材質: 本体/アルミ
座面/ナイロン
袋/ポリエステル、ナイロン
車輪/EVA、ポリプロピレン
 - 最大使用者体重: 75kg

重量 4.5kg

(税込)

レンタル料金(月額) 3,040円

介護保険適用

ご利用者負担額(月額)

304円

[株式会社幸和製作所]

テイコプリトルハイII

幅広い高さ調節と大容量バッグが付いた、軽量タイプのコンパクト歩行車。



TAISコード:00030-000173

- サイズ: 幅52×奥行62.5×高さ74~92cm
- 座面: 幅28×奥行30cm
- 座面高: 50cm
- 折りたたみ時: 幅52×奥行37×高さ81.5cm
- 材質: 本体/アルミ
座面/ナイロン
袋/ポリエステル、ナイロン
- 最大使用者体重: 75kg
- カラー: チェックブラック、ワインレッド

重量 5.3kg

(税込)

レンタル料金(月額) 2,640円

介護保険適用

ご利用者負担額(月額)

264円

[株式会社幸和製作所]

シンフォニーSPスリム

スリムな歩行車で扱いやすい。3WAYキャスター付き。



TAISコード:00576-000039

- サイズ: 幅48×奥行60×高さ77.5~86.5cm
- 材質: 本体/アルミパイプ
バッグ/ポリエステル
- キャスター径: 14.5cm
- 最大使用者体重: 75kg

重量 4.9kg

(税込)

レンタル料金(月額) 3,040円

介護保険適用

ご利用者負担額(月額)

304円

[株式会社島製作所]

シンフォニーEVO

歩行車SG規格 合格品。3WAYキャスター付き。ハンドル位置が約93cmと比較的高め。



TAISコード:00576-000036

- サイズ: 幅55×奥行61×高さ81~93cm
- 座面: 幅23.5×奥行25cm
- 材質: 本体/アルミパイプ
バッグ/ポリエステル
- キャスター径: 18cm
- 最大使用者体重: 75kg

重量 5.9kg

(税込)

レンタル料金(月額) 3,040円

介護保険適用

ご利用者負担額(月額)

304円

[株式会社島製作所]

シンフォニーラクーン

カゴを座面に載せることができ、バッグの載荷重は10kgと買物にも便利。



TAISコード:00576-000040

- サイズ: 幅55×奥行69×高さ85~94cm
- 座面: 幅32×奥行22cm
- 座面高: 43cm
- 折りたたみ時: 幅55×奥行48×高さ77cm
- 材質: 本体/アルミ(一部スチール)
タイヤ/EVA
ホイール/PP
- 最大使用者体重: 75kg

重量 7.0kg

(税込)

レンタル料金(月額) 3,040円

介護保険適用

ご利用者負担額(月額)

304円

[株式会社島製作所]

シンフォニーバスケット

買い物カゴも載せられ、大きなバスケットには荷物(載荷重10kg)もたくさん入ります。



TAISコード:00576-000046

- サイズ: 幅51×奥行66×高さ81~92.5cm
- 座面: 幅31×奥行27cm
- 座面高: 47cm
- 折りたたみ時: 幅51×奥行41×高さ87cm
- 材質: 本体/アルミ
タイヤ/EVA
ホイール、フタ、底部/PP
- 最大使用者体重: 75kg

重量 7.2kg

(税込)

レンタル料金(月額) 3,240円

介護保険適用

ご利用者負担額(月額)

324円

[株式会社島製作所]

特殊寝台(電動ベッド)・
特殊寝台付属品

床ずれ防止用具・
体位変換器

車いす・
車いす付属品

歩行器・歩行車
歩行補助つえ・手すり

スロープ・移動用リフト
徘徊感知器など

販売商品



歩行車(屋外用)

体重を支持しながら歩行でき、
いす付きタイプは安定感のある座りです

特殊寝台(電動ベッド)・
特殊寝台付属品

床ずれ防止用具・
体位変換器

車いす・
車いす付属品

歩行者・歩行車
歩行補助つえ・手すり

スロープ・移動用リフト
徘徊感知器など

販売商品

カウサボ

散歩や買い物動作がラクになる。



TAISコード:00980-000440

- サイズ:幅52×奥行64×高さ70~90cm
別売仕様:幅52×奥行44.5×高さ81~98cm
クランプ:70~90cm(25mmピッチ9段階)
座面:幅34×奥行25cm
- 材質:本体フレーム・ハンドルパイプ/アルミ
グリップ/TPR(熱可塑性エラストマー)
カゴ載せシート/座面/ナイロン
バッグ/PET タイヤ/EVA
- 最大使用者体重:100kg

重量 6.3kg

(税込)

レンタル料金(月額) 4,120円

介護保険適用

ご利用者負担額(月額)

412円

[パソニックエジプリー株式会社]

ショッピングターン

買い物カゴを載せて歩行車のまま買い物ができ、
保冷バック付きで生ものも持ち帰れます。



*買い物カゴは
含まれません。

TAISコード:00221-000507

重量 6.1kg

(税込)

レンタル料金(月額) 3,000円

介護保険適用

ご利用者負担額(月額)

300円

[アロン化成株式会社]

- サイズ:幅53×奥行73×高さ72.5~90cm
- ハンドル高さ:72.5・75・77.5・80・82.5・85・87.5・90cm(8段階)
- 座面高:47cm ●座面:幅37.5×奥行18.5cm
- 折りたたみサイズ:幅28×奥行73×高さ72.5cm
- 材質:本体/アルミ、エラストマー、EVA樹脂
座面/ポリエステル
袋/麻、綿、ポリエチレン、EVA樹脂
- 最大使用者体重:100kg

リトルターンIIKM

日常の買い物をサポートする歩行車。



TAISコード:00221-000714

- サイズ:幅50×奥行65×高さ74~96.5cm
(10段階)
- 座面高:47cm

*買い物カゴは
含まれません。

重量 7.5kg

(税込)

レンタル料金(月額) 4,000円

介護保険適用

ご利用者負担額(月額)

400円

[アロン化成株式会社]

- 材質:座面/ポリエステル
バッグ/ナイロン
フレーム/アルミニウム
ハンドルグリップ/エラストマー
タイヤ/EVA

リトルターンハイロー

小さく回れて、小さくしまえる。



(ハイ)TAISコード:00221-000456

- サイズ:幅48×奥行65×高さ74~86cm
- 座面高:47cm

(ロー)TAISコード:

00221-000457

- サイズ:幅48×奥行65×高さ67~74.5cm
- 座面高:47cm

重量 6.5kg

(税込)

レンタル料金(月額) 3,040円

介護保険適用

ご利用者負担額(月額)

304円

[アロン化成株式会社]

- 材質:本体/アルミ
座面、バッグ/ポリエステル
ハンドルグリップ/エラストマー樹脂
ハンドル、ホイール、ブレーキレバー
ブレーキ調節ネジ/ポリプロピレン
タイヤ/EVA樹脂

ミケーレ WAG01

細部にまでこだわり抜いた、紳士向けの歩行車。
左右折り畳みで収納コンパクト。



TAISコード:00030-000175

- サイズ:幅53.5×奥行60.5×高さ79~95cm(6段階)
- 材質:本体/アルミ製
座面/合成皮革・ナイロン
バッグ/合成皮革・ポリエステル
- 最大使用者体重:80kg

重量 5.9kg

(税込)

レンタル料金(月額) 3,040円

介護保険適用

ご利用者負担額(月額)

304円

[株式会社幸和製作所]

ジェミノ

使いになる方の身長に合わせてハンドルの高さを
調節可能。



(M)TAISコード:00170-001643

- サイズ:幅60×奥行65×高さ69~88cm
- 座面高:55cm ●最大使用者体重:130kg

重量 7.3kg

(L)TAISコード:00170-001646

- サイズ:幅60×奥行65×高さ78~100cm
- 座面高:62cm ●最大使用者体重:150kg

重量 7.5kg

(税込)

レンタル料金(月額) 3,900円

介護保険適用

ご利用者負担額(月額)

390円

[パラマウントベッド株式会社]

- 材質:本体/アルミ
ハンドル部他/ポリウレタン

ジスタ

グリップから手を離すだけで駐車ブレーキがかかる、
新たなブレーキシステム。



- サイズ: 幅48×奥行60×高さ71.5~92.5cm
折りたたみ時: 幅48×奥行37×高さ78cm
- 押し手高さ: 70~91cm(8ポジション)
- 座面高: 46.5cm
- 材質: 本体/アルミニウム合金
座面・袋/ポリエステル
- 最大使用者体重: 100kg

TAISコード:
00030-000241

重量 5.9kg

(税込)

レンタル料金(月額) 4,940円

介護保険適用

ご利用者負担額(月額)

494円

[株式会社幸和製作所]

ハッピーⅢ

安全性と信頼性に定評のあるハッピーに使いやすさ
がアップした新型が登場。



- 材質: フレーム/アルミニウム
座面/PVC、バッグ/ポリエステル

TAISコード: 00110-000134

- サイズ: 幅56.5×奥行62×高さ80~93cm
- 座面高: 30.5cm
- 座面: 30.5×52.5cm
- 折り畳み幅: 43.5cm
- 材質: アルミニウム、PVC
- キャスター径: 19cm
- 最大使用者体重: 100kg

重量 8.2kg

(税込)

レンタル料金(月額) 3,300円

介護保険適用

ご利用者負担額(月額)

330円

[株式会社竹虎]

ハッピーミニ

狭い路地や室内でも扱いやすい
軽量かつコンパクトタイプ。



TAISコード:
00110-000103

重量 6.5kg

レンタル料金(月額) 2,640円

介護保険適用

ご利用者負担額(月額)

264円

(税抜)

[株式会社竹虎]

- サイズ: 幅50×奥行57.5×高さ70~79cm
- 座面高: 43cm
- 座面: 28×28cm
- 折りたたみ幅: 39.5cm
- 材質: アルミニウム、PVC
- 最大使用者体重: 80kg

ハッピーⅡ NB

シンプルで安全性と信頼性の高い
スタンダードタイプ。



TAISコード:
00110-000112

重量 7.7kg

レンタル料金(月額) 3,040円

介護保険適用

ご利用者負担額(月額)

304円

(税抜)

[株式会社竹虎]

- サイズ: 幅55.5×奥行62×高さ78~87cm
- 座面高: 50cm
- 座面: 30.5×30.5cm
- 折りたたみ幅: 43.5cm
- 材質: アルミニウム、PVC
- キャスター径: 19cm
- 最大使用者体重: 80kg

ハッピーⅡ トール

シンプルで安全性と信頼性の高い
歩行車に高さをプラス。



TAISコード:
00110-000127

重量 8kg

レンタル料金(月額) 3,300円

介護保険適用

ご利用者負担額(月額)

330円

(税抜)

[株式会社竹虎]

- サイズ: 幅58.5×奥行65.5×高さ78~92cm(7段階)
- 座面高: 50cm
- 座面: 30.5×30.5cm
- 折り畳み幅: 44.5cm
- 材質: アルミニウム、PVC
- キャスター径: 19cm
- 最大使用者体重: 100kg

テイコプリトルボンベ WAW06

酸素療法をしながら
外出ができる歩行車。



TAISコード: 00030-000165

- サイズ: 幅52×奥行64cm、高さ74~92cm
- 材質: 本体/アルミ製
袋/ナイロン
カゴ/スチール

重量 5.6kg

(税込)

レンタル料金(月額) 4,620円

介護保険適用

ご利用者負担額(月額)

462円

[株式会社幸和製作所]

テイコプリトルボンベF WAW17-BK

2WAYのハンドル仕様で歩行の姿勢に疲れたら
馬蹄型に切り替えて負担を軽減できます。



TAISコード: 00030-000174

- サイズ: 使用時: 幅54×奥行66.5×高さ91.5~112.5cm
収納時: 幅54×奥行52×高さ92.5cm
座面: 幅29×奥行33cm
袋: 幅26×奥行14.5×高さ50cm
- 押し高さ調節: 80~101cm(8段階)

重量 5.0kg

(税込)

レンタル料金(月額) 5,600円

介護保険適用

ご利用者負担額(月額)

560円

[株式会社幸和製作所]

- 材質: 本体/アルミ合金
袋、座面/ナイロン
タイヤ/EVA樹脂、ポリプロピレン



歩行車(屋外用)

体重を支持しながら歩行でき、
いす付きタイプは安定感のある座りです

特殊寝台(電動ベッド)・
特殊寝台付属品

床ずれ防止用具・
体位変換器

車いす・
車いす付属品

歩行者・歩行車
歩行補助つえ 手すり

スロープ・移動用リフト
徘徊感知器 など

販売商品

テイコプリトルF WAW03

2WAYのハンドル仕様で切り替えができます。



- 押し手高さ: フリップハンドル時/74~101cm(10段階) 馬蹄型時/77.5~104.5cm(10段階)
- 座面高: 52.5cm
- 材質: 本体: アルミ製 座面: ナイロン
- バック: ポリエステル/ポリ塩化ビニル
- 最大使用者体重: 75kg

TAISコード: 00030-000159

- サイズ: 幅54×奥行66.5×高さ85.5~112.5cm

重量 7.7kg

(税込)

レンタル料金(月額) 4,060円

介護保険適用

ご利用者負担額(月額)

406円

[株式会社幸和製作所]

ロータキャリー Uタイプ

身体に合わせて付け替えできる2タイプのアームレスト付き、キャスターには抵抗器付き。



<大型タイプ>

<セパレートタイプ>

大型タイプ 重量 9kg

セパレートタイプ 重量 8.5kg

TAISコード: 00465-000107

(税込)

レンタル料金(月額) 4,060円

介護保険適用

ご利用者負担額(月額)

406円

[株式会社イーストアイ]

- サイズ: 幅48×奥行66×高さ82~102.5cm (高さ9段階調節)

- 材質: アルミ、スチール

- キャスター径: 前8インチ、後6インチ

シトレア

軽量コンパクトで女性でも使いやすい前腕支持歩行車。着座時にアームレストを起こすと駐車ブレーキがかかる安心設計。



- サイズ: 幅48×奥行64.5×高さ84~112cm
- 折り畳み時: 幅48×奥行40×高さ83.5cm
- 車輪径: 前20cm/後15cm
- アームレスト高さ: 77~105cm(10段階)
- 最大使用者体重: 75kg

重量 7.9kg

レンタル料金(月額) 4,060円

介護保険適用

ご利用者負担額(月額)

406円

(税込) [株式会社幸和製作所]

TAISコード: 00030-000226

- 材質: 本体/アルミニウム合金 座面・袋/ポリエステル 車輪/TPE

シトレアワイド

体格が大きいかたでも使いやすいワイド設計の前腕支持歩行車。高さ調節ネジは抜け落ちない設計で紛失しにくい。



- サイズ: 幅54.5×奥行67.5×高さ84~112cm
- 折り畳み時: 幅54.5×奥行43×高さ83.5cm
- アームレスト高さ: 77~105cm(10段階)
- 最大使用者体重: 100kg

重量 8.8kg

レンタル料金(月額) 4,400円

介護保険適用

ご利用者負担額(月額)

440円

(税込) [株式会社幸和製作所]

TAISコード: 00030-000236

- 材質: 本体/アルミニウム合金 座面・袋/ポリエステル 車輪/TPE

テイコプリトルホームF

屋内での移動に便利なコンパクト設計、フローリングでも滑りにくいタイヤの前腕支持(馬蹄型)歩行車。



- サイズ: 幅47.5×奥行65×高さ84~111cm
- 折りたたみ時: 幅47.5×奥行45×高さ85cm
- 押し手高さ: 通常型/73.5~100.5cm(10段階) 馬蹄型時/77~104cm(10段階)

重量 約7.8kg

(税込)

レンタル料金(月額) 4,300円

介護保険適用

ご利用者負担額(月額)

430円

[株式会社幸和製作所]

TAISコード: 00030-000187

- 材質: 本体/アルミニウム合金 トレイ/ポリカーボネート カゴ/スチール バッグ/ポリプロピレン、ポリエステル

抑速ブレーキ付歩行車 テイコプリトルRF

2WAYのハンドル仕様で切り替えができます。



TAISコード: 00030-000158

- サイズ: 幅54.5×奥行67×高さ85.5~112.5cm
- 折りたたみ時: 幅54.5×奥行45×高さ86cm
- 押し手高さ: フリップハンドル時/74~101cm(10段階) 馬蹄型時/77.5~104.5cm(10段階)

- 材質: アルミ
- 最大使用者体重: 75kg

重量 9.7kg

(税込)

レンタル料金(月額) 4,580円

介護保険適用

ご利用者負担額(月額)

458円

[株式会社幸和製作所]

※掲載商品は、予告なくデザイン・仕様・価格の変更や取扱いの中止をすることがありますので、予めご了承ください。

抑速ブレーキ付歩行車 ティコプリトルR

急加速時にブレーキが作動するため、下り坂でも安定した歩行ができます。



- TAISコード:00030-000144
- サイズ:幅53.5×奥行66.5×高さ65~92cm
 - 折りたたみ時:幅53.5×奥行39.5×高さ73.5cm
 - 材質:アルミ
 - 最大使用者体重:75kg
 - カラー:ネイビー

重量 7.8kg

(税込)

レンタル料金(月額) 4,060円

介護保険適用

ご利用者負担額(月額)

406円

【株式会社幸和製作所】

ジェミノ Mサイズ スローダウンブレーキ付 ジェミノ Lサイズ 抑速ブレーキ付

お使いになる方の身長に合わせてハンドルの高さを調節可能。



- (M)TAISコード:00170-001644
- サイズ:幅60×奥行65×高さ69~88cm
 - 座面高:55cm

重量 7.4kg

- (L)TAISコード:00170-001648
- サイズ:幅60×奥行65×高さ78~100cm
 - 座面高:62cm

重量 9.0kg

- 材質:本体/アルミ
ハンドル部他/ポリウレタン
- 最大使用者体重:(M)130kg、(L)150kg

(税込)

レンタル料金(月額) 5,500円

介護保険適用

ご利用者負担額(月額)

550円

【パラマウントベッド株式会社】

抑速のタイヤ▶



シトレアR

軽量コンパクトで女性でも使いやすい前腕支持歩行車。
抑速ブレーキ内蔵後輪で、一定の速度を超えると減速するので下り坂も安心。



- サイズ:幅48×奥行64.5×高さ84~112cm
- 折り畳み時:幅48×奥行40×高さ83.5cm
- アームレスト高さ:77~105cm(10段階)
- 最大使用者体重:75kg

重量 8.8kg

レンタル料金(月額) 5,240円

介護保険適用

ご利用者負担額(月額)

524円

(税込)

【株式会社幸和製作所】

TAISコード:00030-000231

- 材質:本体/アルミニウム合金 座面/袋/ポリエステル車輪/TPE(前輪)、SBR+BR(後輪)

リトルターン 抑速付

取り回しの良い抑速機能付歩行車。



TAISコード:00221-000548

- サイズ:幅50×奥行65×高さ74~86cm(6段階)
- 座面高:47cm
- 材質:座面/バッグ/ポリエステルフレーム/アルミニウムハンドル/グリップ/エラストマータイヤ/EVA

重量 8.5kg

レンタル料金(月額) 4,000円

介護保険適用

ご利用者負担額(月額)

400円

(税込)

【アロン化成株式会社】

ハッピーII NB抑速ブレーキ/ハッピーミニ抑速ブレーキ

後輪に急加速時のみ減速する機能を搭載、急加速による転倒の危険から利用者を守ります。

<ハッピーII NB抑速ブレーキ>

TAISコード:00110-000119

- サイズ:幅57×奥行62×高さ78~87cm(5段階) 座面/30.5×30.5cm
- 折り畳み時:幅43.5cm
- 座面高:50cm ●キャスター径:19cm
- 材質:本体フレーム/アルミ 座面/PVC

重量 8.9kg

(税込)

レンタル料金(月額) 4,120円

介護保険適用

ご利用者負担額(月額)

412円

【株式会社竹虎】



<ハッピーミニ抑速ブレーキ>

TAISコード:00110-000129

- サイズ:幅51×奥行58.5×高さ70~79cm(5段階) 座面/28×28cm
- 折り畳み時:幅39.5cm
- 座面高:45cm ●キャスター径:19cm
- 材質:本体フレーム/アルミ 座面/PVC

重量 8.4kg

(税込)

レンタル料金(月額) 4,280円

介護保険適用

ご利用者負担額(月額)

428円

【株式会社竹虎】



ロボットアシストウォーカー RT.3

電動アシストだから
坂道でも安心・快適な歩行。

TAISコード:01560-000005

- サイズ:幅57×奥行65×高さ75~94cm(7段階)
- 最大使用者体重:100kg



重量 約10kg

レンタル料金(月額) 7,620円

介護保険適用

ご利用者負担額(月額)

762円

(税込)

【RT.ワークス株式会社】



DHRレール センタータイプ / サイドタイプ / ロングタイプ

「立ち上がり」や「移動」が不安なところに置くだけで安心♪

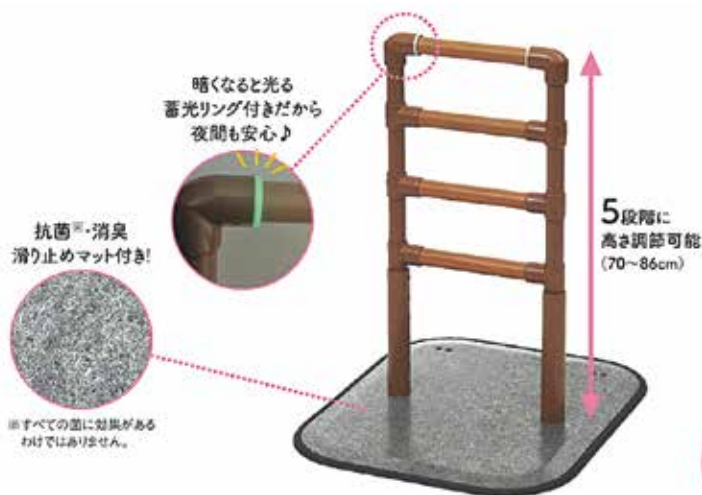

< さまざまな人や場所にフィットする据え置き型手すり >



TAISコード:00631-000852
 ●手すり部分/φ3.2cm
 ●ベース厚み/1.3cm
 ●重量:13.0kg
 レンタル料金(月額) 2,000円
介護保険適用
 ご利用者負担額(月額)
 (税込) **200円**

TAISコード:00631-000849
 ●手すり部分/φ3.2cm
 ●ベース厚み/1.3cm
 ●重量:17.0kg
 レンタル料金(月額) 2,000円
介護保険適用
 ご利用者負担額(月額)
 (税込) **200円**

TAISコード:00631-000850
 ●手すり部分/φ3.2cm
 ●ベース厚み/1.3cm
 ●重量:17.5kg
 レンタル料金(月額) 2,000円
介護保険適用
 ご利用者負担額(月額)
 (税込) **200円**

特殊寝台(電動ベッド)・
特殊寝台付属品

床ずれ防止用具・
体位変換器

車いす・
車いす付属品

歩行器・歩行車
歩行補助つえ手すり

スロープ・移動用リフト
徘徊感知器など

販売商品

ルーツ センタータイプ / サイドタイプ / コーナタイプ / ロングタイプ / クロスバー

置くだけで使える安心感・安全性を向上した床置き型手すり。
頭が入らない手すり間の寸法で、事故を未然に防ぎます。



握った時に力が入りやすい楕円状の手すり形状。
手になじみ滑りにくく、金属とは異なる温かな感触の表面加工。



センタータイプ
TAISコード:00054-000117
●サイズ:ベースフレーム/
幅50×奥行60cm
手すり部/幅33×高さ
70・75・80(3段階調節)cm
●重量:12.9kg
●材質:ベースフレーム/スチール
手すり部/スチール、樹脂
●手すり径:トップ)4×3.1cm
(ミドル)3.1×2.8cm

(税込)
レンタル料金(月額) 2,060円

介護保険適用
ご利用者負担額(月額)
206円



ご使用方法を
動画にて確認
いただけます。



サイドタイプ
TAISコード:00054-000116
●サイズ:ベースフレーム/
幅50×奥行105cm
手すり部/幅33×高さ
70・75・80(3段階調節)cm
●重量:21.6kg
●材質:ベースフレーム/スチール
手すり部/スチール、樹脂
●手すり径:トップ)4×3.1cm
(ミドル)3.1×2.8cm

(税込)
レンタル料金(月額) 2,060円

介護保険適用
ご利用者負担額(月額)
206円



ご使用方法を
動画にて確認
いただけます。



コーナタイプ
TAISコード:00054-000132
●サイズ:ベース/
幅50×奥行105cm
手すり部/幅34×奥行31×高さ
70・75・80(3段階調節)cm
●重量:23.6kg
●材質:ベースフレーム/スチール
手すり部/スチール、樹脂
●手すり径:トップ)4×3.1cm
(ミドル)3.1×2.8cm

(税込)
レンタル料金(月額) 2,060円

介護保険適用
ご利用者負担額(月額)
206円



ご使用方法を
動画にて確認
いただけます。



ロングタイプ
TAISコード:00054-000133
●サイズ:ベース/
幅50×奥行105cm
手すり部/幅31×高さ
70・75・80(3段階調節)cm
●重量:18.7kg
●材質:ベースフレーム/スチール
手すり部/スチール、樹脂
●手すり径:トップ)4×3.1cm
(ミドル)3.1×2.8cm

(税込)
レンタル料金(月額) 2,060円

介護保険適用
ご利用者負担額(月額)
206円



ご使用方法を
動画にて確認
いただけます。



クロスバー



TAISコード
40cm / 00054-000337
60cm / 00054-000338
90cm / 00054-000339
1.2m / 00054-000340

レンタル料金(月額) 1,040円

介護保険適用
ご利用者負担額(月額)
(税込) **104円**

1.6m
TAISコード:00054-000341

レンタル料金(月額) 1,180円

介護保険適用
ご利用者負担額(月額)
(税込) **118円**

2.0m
TAISコード:00054-000342

レンタル料金(月額) 1,220円

介護保険適用
ご利用者負担額(月額)
(税込) **122円**

ルーツシリーズの全種類がクロスバーで連結できます。



サイドとロング

連結例



ロングとロング

クロスバー取り付けブラケット



TAISコード:00054-000228

レンタル料金(月額) 540円

介護保険適用
ご利用者負担額(月額)
(税込) **54円**

特殊寝台(電動ベッド)・
体位変換器

床ずれ防止用具・
体位変換器

車いす・
車いす付属品

歩行補助つえ・手すり
歩行者・歩行車

スロープ・移動用リフト
徘徊感知器など

販売商品

たちあっぷ & 付属品

床面に置くだけの、簡単な設置のできる手すりです。



●サイズ:幅60×奥行50×高さ70~80cm ●重量:約11.7kg

CKA-01
たちあっぷ
TAISコード:00055-000071

レンタル料金(月額) 2,740円

介護保険適用
ご利用者負担額(月額)
(税込) **274円**

CKA-01
ベッドでとまるくん付
TAISコード:00055-000075

レンタル料金(月額) 3,060円

介護保険適用
ご利用者負担額(月額)
(税込) **306円**



●サイズ:幅90×奥行50×高さ70~80cm ●重量:約15.5kg

CKA-02
たちあっぷ
TAISコード:00055-000072

レンタル料金(月額) 2,980円

介護保険適用
ご利用者負担額(月額)
(税込) **298円**

CKA-02
ベッドでとまるくん付
TAISコード:00055-000076

レンタル料金(月額) 3,140円

介護保険適用
ご利用者負担額(月額)
(税込) **314円**



●サイズ:幅60×奥行50×高さ70~80cm ●重量:約15.4kg

CKA-03
たちあっぷ
TAISコード:00055-000073

レンタル料金(月額) 3,320円

介護保険適用
ご利用者負担額(月額)
(税込) **332円**

CKA-03
ベッドでとまるくん付
TAISコード:00055-000077

レンタル料金(月額) 3,480円

介護保険適用
ご利用者負担額(月額)
(税込) **348円**



●サイズ:幅90×奥行50×高さ70~80cm ●重量:約16.0kg

CKA-04
たちあっぷ
TAISコード:00055-000074

レンタル料金(月額) 3,140円

介護保険適用
ご利用者負担額(月額)
(税込) **314円**

CKA-04
ベッドでとまるくん付
TAISコード:00055-000078

レンタル料金(月額) 3,080円

介護保険適用
ご利用者負担額(月額)
(税込) **308円**

●手すり径:3.2cm ●材質:手すり/プラスチック被覆スチールパイプ 手すりジョイント/プラスチック ベース/スチール フチ部/ゴム 高さ調整5cm間隔3段階、手すり部に蓄光パイプを使用

たちあっぷII たてすり CKI-31

天井と床を突っ張る必要がなく、使いたい場所に置くだけで簡単にタテ型の手すりを設置できます。



●サイズ:幅66×奥行66×高さ134~149cm
(5cm間隔4段階)
●手すり径:3.2cm
●重量:20.9kg

TAISコード:00055-000290

(税込)
レンタル料金(月額) 5,440円

介護保険適用
ご利用者負担額(月額)
544円

●材質:手すり/プラスチック被覆ステンレスパイプ
ジョイント/プラスチック スタンド/ステンレス
ベース/ステンレス、ゴム
マット/ポリエステル、アクリル樹脂

たちあっぷII CKA-31

コンパクトなサイドフレームタイプが加わり、狭い場所への設置が可能になりました。



●サイズ:幅66×奥行66×高さ85~100cm
(5cm間隔4段階)
●手すり径:3.2cm
●重量:19kg

TAISコード:00055-000289

(税込)
レンタル料金(月額) 4,340円

介護保険適用
ご利用者負担額(月額)
434円

●材質:手すり/プラスチック被覆ステンレスパイプ
ジョイント/プラスチック スタンド/ステンレス
ベース/ステンレス、ゴム
マット/ポリエステル、アクリル樹脂

特殊寝台(電動ベッド)・
特殊寝台付属品

床ずれ防止用具・
体位変換器

車いす・
歩行補助具等付属品

歩行器・歩行車
歩行補助具等 手すり

スロープ・移動用リフト
徘徊感知器など

販売商品

サムリング

たちあっぷの新タイプ「サムリング」。インテリアになじむ、おしゃれなデザイン。



●重量:17.5kg



CKA-02 SET DGR
TAISコード:00055-000303

レンタル料金(月額) 4,060円

介護保険適用

ご利用者負担額(月額)

(税込) **406円**

使いやすい
さまざまな
安心機能

●どこにでも置ける
小さいスペース

72.5×50.5cm

高さMAX
90cm

●高さ調整も可能
(80・85・90cm)

特殊寝台(電動ベッド)・
体位変換器

床ずれ防止用具・
体位変換器

車いす・
車いす付属品

歩行器・歩行車
歩行補助つえ・手すり

スロープ・移動用リフト
徘徊感知器など

販売商品



●重量:18.0kg



CKA-04 SET DGR
TAISコード:00055-000315

レンタル料金(月額) 4,220円

介護保険適用

ご利用者負担額(月額)

(税込) **422円**

●ソフトで握りやすいディンプル付

●ベースのうら側は
すべり止め付



●重量:22.0kg

CKM-02W
TAISコード:00055-000309

レンタル料金(月額) 4,840円

介護保険適用

ご利用者負担額(月額)

(税込) **484円**

●ベースのフチは、
つまずきにくい、
なだらかな
スロープ形状



●蓄光付で
夜間でも
視認可能



●サイズ:手すり幅38.5×高さ80~90cm(5cm間隔3段階) ベース/間口50.5×奥行72.5×厚み1.3cm ●手すり径:3.5cm
●材質:手すり/ウレタン樹脂被覆スチールパイプ スタンド/スチール ベース/ベース板 表面:スチール その他:プラスチック マット/表面:ポリエステル樹脂 吸着部分:アクリル樹脂

サムリング かいじょくん CKM-K

かいじょくん単体でのご使用はできません、
「サムリング」に取り付けてご使用ください。



●手すり径:3.5cm
●材質/フレーム:ウレタン樹脂被覆スチールパイプ
連結金具:アルミ合金
ネジ:ボルト:ステンレス



TAISコード:00055-000342

レンタル料金(月額) 2,100円

介護保険適用

ご利用者負担額(月額)

(税込) **210円**

サムリング ベッドでとまるくん CKM-CK

ベッドでとまるくん単体でのご使用はできません、
「サムリング」に取り付けてご使用ください。



●材質/本体: アルミ合金、ゴム
ソマミ: プラスチック、ステンレス



TAISコード:00055-000361

レンタル料金(月額) 2,100円

介護保険適用

ご利用者負担額(月額)

(税込) **210円**



手すり(屋内用)

特殊寝台(電動ベッド)・
特殊寝台付属品

床ずれ防止用具・
体位変換器

車いす・
車いす付属品

歩行器、歩行車
歩行補助つえ、手すり

スロープ、移動用リフト
徘徊感知器など

販売商品

手すり 楽起(らっきい)介助バー型 楽どめ付 YM-101L-ID

立ち上がり時に前傾姿勢を取りやすい
介助バーが付いています。

- TAISコード:01339-000008
- サイズ:幅50.1×奥行80.1×高さ71~85cm
- 重量:約22.0kg
- 材質:ベース/スチール焼付塗装
手すり/ステンレス鋼管、
樹脂厚肉被膜



(税込)

レンタル料金(月額) 2,600円

介護保険適用

ご利用者負担額(月額)

260円

[山崎産業株式会社]

手すり 楽起(らっきい)ワイド 介助バー型 楽どめ付 YM-108L-ID

ワンポジションで起き上がり
立ち上がりの両方を補助。

- TAISコード:01339-000011
- サイズ:幅50.1×奥行80.1×高さ71~85cm
- 重量:約22.0kg
- 材質:ベース/スチール焼付塗装
手すり/ステンレス鋼管、
樹脂厚肉被膜



(税込)

レンタル料金(月額) 3,460円

介護保険適用

ご利用者負担額(月額)

346円

[山崎産業株式会社]

BS小桜

家事などで、立ち仕事がつらい時があると
安心スマートな手すり。



- サイズ:幅40×奥行62×高さ85~95cm
(5cm間隔3段階)
- 手すり径:3.2cm
- 重量:約15kg

TAISコード:01235-000251

(税込)

レンタル料金(月額) 4,000円

介護保険適用

ご利用者負担額(月額)

400円

[株式会社シコク]

- 材質:ベースプレート/本体:ステンレス、
端面保護カバー:樹脂
支柱:ステンレス
手すり/フレーム:ステンレス グリップ:樹脂被膜

すっきり手すり クリンディ PN-L80501

凹凸が無くすっきり。手すり部全体がつかみやすく、
立ち上がりをサポート。



TAISコード:00980-000326

- サイズ:ベース/幅46×78cm
手すり高さ:70~80cm(2.5cmピッチ5段階)
ベースの厚さ:1.2cm
手すり幅:25cm、手すり径:3.5cm
- 重量:(両手)35kg、(片手)27.5kg
- 材質:ベース、支柱、フレーム:スチール
グリップ(手すり被覆部):ポリウレタン
ベース縁ゴム:塩化ビニル樹脂
カーペット:合成繊維
- 最大使用者体重:100kg

(税込)

レンタル料金(月額) 2,820円

介護保険適用

ご利用者負担額(月額)

282円

[パナソニックエイジフリー株式会社]



折りたたみ可能な面手すり スタンディ

面で支えるので、安心してお使いいただけます。



TAISコード:00980-000315

- サイズ:ベース:幅63×奥行78×1.1cm
面手すり:幅36~42.5×奥行33×高さ35~50cm
手すり:幅45×高さ70~85×φ3.4cm
- 重量:22.5kg
- 材質:ベース、手すり、フレーム:スチール
平面部:ポリエチレン
手すり被覆部:エラストマー
ベース縁ゴム:塩化ビニル樹脂
カーペット:合成繊維
- 最大使用者体重:100kg税込

(税込)

レンタル料金(月額) 3,200円

介護保険適用

ご利用者負担額(月額)

320円

[パナソニックエイジフリー株式会社]



アームサポート手すり メンディ PN-L80301

握らなくても使える平面手すり。



TAISコード:00980-000258

- サイズ:ベース/幅63×奥行78cm
手すり高さ:49~70cm
(3cmピッチ8段階)
手すり平面部:幅52×奥行37cm
- 重量:(両手)35kg、(片手)27.5kg
- 材質:ベース、手すりフレーム/スチール
ベース縁ゴム/合成ゴム
手すり平面部、支柱カバー/ポリプロピレン
カーペット/ポリエチレン
- 最大使用者体重:100kg

(税込)

レンタル料金(月額) 3,300円

介護保険適用

ご利用者負担額(月額)

330円

[パナソニックエイジフリー株式会社]



特殊寝台(電動ベッド)・
特殊寝台付属品

床ずれ防止用具・
体位変換器

車いす・
車いす付属品

歩行器・歩行車
歩行補助つえ・手すり

スロープ・移動用リフト
徘徊感知器など

販売商品

つながる手すり「すりてあ」両手・片手すり 踏み台なし

手すりをつなげ、導線を確保することができます。

- サイズ: 幅72×奥行78×高さ72.5~100cm(2.5×12段階)
- 材質: フレーム/スチール ベース/スチール 手すり部/アルミニウム、樹脂皮膜

(片手)
TAISコード:00837-000011
●重量:26kg

(税込)
レンタル料金(月額) 3,520円

介護保険適用
ご利用者負担額(月額)
352円



(両手)TAISコード:
00837-000012
●重量:32kg

(税込)
レンタル料金(月額) 4,400円

介護保険適用
ご利用者負担額(月額)
440円

[株式会社タマツ]



手すりがびったりつながるので、安全に歩行できます。

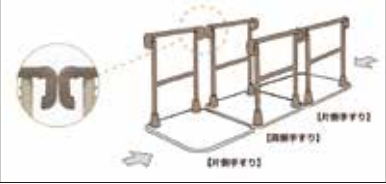

床立ち上がりスタンバー

床からの立ち上がり
スムーズ。



TAISコード:
01044-000018

(税込)
レンタル料金(月額) 3,140円

介護保険適用
ご利用者負担額(月額)
314円

[ミライズ株式会社]

- サイズ: 幅46×奥行53.5×高さ70.4cm
- 重量: 約10kg
- 材質: ラバーウッド、亜鉛ダイカスト、鉄板

フローリング廊下スタンバー

廊下に置くだけの、
簡単に設置できる
手すり。



TAISコード:
01044-000019

(税込)
レンタル料金(月額) 3,140円

介護保険適用
ご利用者負担額(月額)
314円

[ミライズ株式会社]

- サイズ: 幅80.5×奥行25×高さ73.2cm
- 重量: 約7kg
- 手すり径: 3.5cm
- 材質: ラバーウッド、亜鉛ダイカスト、
- 付属品: 20ℓタンク

ベッド差し込みスタンバー

ベッド起き上がり
立ち上がり手すり。



TAISコード:
01044-000020

(税込)
レンタル料金(月額) 3,140円

介護保険適用
ご利用者負担額(月額)
314円

[ミライズ株式会社]

- サイズ: 幅65×奥行51×高さ66.3cm
- 重量: 約15kg
- 材質: ラバーウッド、亜鉛ダイカスト、鉄板

ふくよく 床置き式手すり 水回りにもってこい 60-I / 90-I

錆びにくい、滑りにくい、水はけ良好。分解しないで、その場で丸洗い。水回りに特化した床置き式手すりです。



- TAISコード:01255-000013
- サイズ: 幅50.5×奥行60.5×厚み1.2cm
 - 手すり幅: 幅30×高さ70/75/80cm×把持部径3.6cm
 - 重量:13.8kg
 - 最大使用者体重:100kg

(税込)
レンタル料金(月額) 6,500円

介護保険適用
ご利用者負担額(月額)
650円

- 材質: ベースプレート部/ステンレスSUS304、合成ゴム 手すり部/芯材:ステンレスSUS304 被膜:PVC樹脂、ジョイント:PP 支柱:ステンレスSUS304(粉体焼き付け塗装) 各種ネジ類:ステンレスSUS304



- TAISコード:01255-000014
- サイズ: 幅50.5×奥行90.5×厚み1.2cm
 - 手すり幅: 幅30×高さ70/75/80cm×把持部径3.6cm
 - 重量:18.5kg
 - 最大使用者体重:100kg

(税込)
レンタル料金(月額) 6,960円

介護保険適用
ご利用者負担額(月額)
696円

[有限会社サテライト]



手すり(屋内用)

あがりまち用たちあっぷ & 付属品

玄関に置くだけで補助手すりが構築でき、あがりかまちの昇降をサポートします。



両手すり

- サイズ:幅77.3×奥行55.1×高さ80~85cm+(あがりまち高さ18~36cm)
- 重量:32.8kg
- 材質:手すり/イレクター、アルミ合金ベース/ステンレス

CKE-01-1 MB
 TAISコード:00055-000109
 レンタル料金(月額) 5,580円



介護保険適用
 ご利用者負担額(月額)
 (税込) **558円**



片手すり

- サイズ:幅77.3×奥行55.1×高さ80~85cm+(あがりまち高さ18~36cm)
- 重量:26.9kg
- 材質:手すり/イレクター、アルミ合金ベース/ステンレス

CKE-02-1 MB
 TAISコード:00055-000110
 レンタル料金(月額) 4,680円

介護保険適用
 ご利用者負担額(月額)
 (税込) **468円**



両手すりミニ

- サイズ:幅69.3×奥行43.3×高さ80~85cm
- 重量:26.4kg
- 材質:手すり/イレクター、アルミ合金(ジョイント)ベース/ステンレス

CKG-03
 TAISコード:00055-000125
 レンタル料金(月額) 5,460円



介護保険適用
 ご利用者負担額(月額)
 (税込) **546円**



片手すりミニ

- サイズ:幅69.3×奥行43.3×高さ80~85cm
- 重量:20.9kg
- 材質:手すり/イレクター、アルミ合金(ジョイント)ベース/ステンレス

CKG-04
 TAISコード:00055-000126
 レンタル料金(月額) 4,460円

介護保険適用
 ご利用者負担額(月額)
 (税込) **446円**

ルーツ あがりかまちタイプ H型 両手/片手 L型 両手/片手

置くだけで使える安心感・安全性を向上した床置き型手すり。ぐらつきが少なく、安全形状で事故を未然に防止。玄関のあがりかまちでの昇り降りの動作をサポートします。

H型

- (両手) TAISコード:00054-000142
 (片手) TAISコード:00054-000143
 ●重量:(両手)42.2kg (片手)32.8kg



L型

- (両手) TAISコード:00054-000144
 (片手) TAISコード:00054-000145
 ●重量:(両手)40.4kg (片手)31.9kg



※H型はステップ台はサービスで取付可

- サイズ:ベース/幅70×奥行60
 てすり部/幅80×高さ78~85cm
 (10mm毎8段階調節)
- 材質:ベースフレーム/スチール
 手すり部/スチール、樹脂
- 手すり径:(トップ)4×3.1mm、
 (ミドル)3.1×2.8mm



H型L型/両手
 レンタル料金(月額) 5,000円
介護保険適用
 ご利用者負担額(月額)
 (税込) **500円**

H型/片手
 レンタル料金(月額) 4,500円
介護保険適用
 ご利用者負担額(月額)
 (税込) **450円**

L型/片手
 レンタル料金(月額) 4,200円
介護保険適用
 ご利用者負担額(月額)
 (税込) **420円**

特殊寝台(電動ベッド)・
特殊寝台付属品

床ずれ防止用具・
体位変換器

車いす・
車いす付属品

歩行器・歩行車
歩行補助つえ 手すり

スロープ・移動用リフト
徘徊感知器など

販売商品

※掲載商品は、予告なくデザイン・仕様・価格の変更や取扱いの中止をする場合がありますので、予めご了承ください。

特殊寝台(電動ベッド)・
特殊寝台付属品

床ずれ防止用具・
体位変換器

車いす・
車いす付属品

歩行者・歩行車
歩行補助つえ・手すり

スロープ・移動用リフト
徘徊感知器など

販売商品

BS小路

従来コンパクトタイプより更に一回り小さくなり、場所を取らず、狭い玄関でも設置しやすく、動線確保にもおすすめです。



コンパクトな設計のため、場所を取らず、住環境を広く使え、転倒予防に繋がります。高さ調節脚を段差に掛ける場合と掛けない場合の2種類の方法で設置可能です。



- サイズ：幅43(ベースプレート37)×奥行62×高さ80~90cm(5cm間隔3段階)
- 手すり径：3.2cm
- 推奨かまち高さ15cm 最大調整範囲26cm
- 重量：約15.6kg
- 材質：ベースプレート/本体：ステンレス、
端部保護カバー：樹脂
支柱：ステンレス
手すり/フレーム：ステンレス グリップ：樹脂被膜

TAISコード：01235-000279

(税込)
レンタル料金(月額) 4,000円

介護保険適用
ご利用者負担額(月額)
400円

[株式会社シコク]

たちあつぷ540

両手すり CKH-01 / 片手すり CKH-02

屋外対応

縁側など屋外に一番近いお部屋の出口に設置。雨や雪にも強く、さびにくいステンレス製です。



- サイズ：幅78×奥行74.5×厚み104~139cm
- 重量：34.4kg(踏み台含まず)

- サイズ：幅78×奥行74.5×厚み104~139cm
- 重量：28.3kg

- 材質：ベース/ステンレス
手すり/樹脂被膜ステンレス、パイプ、ステンレス、アルミ合金(ジョイント)



ご使用方法を動画にて確認いただけます。

両手すり CKH-01

TAISコード：00055-000127
(税込)
レンタル料金(月額) 10,400円

介護保険適用
ご利用者負担額(月額)
1,040円

片手すり CKH-02

TAISコード：00055-000128
(税込)
レンタル料金(月額) 8,500円

介護保険適用
ご利用者負担額(月額)
850円

[矢崎化工株式会社]

ルーツ アウトドア ロングタイプ

屋外対応

ぐらつきが少なく安全形状で事故を未然に防止。耐久・耐候性向上により、屋外でも使用できます。



TAISコード：00054-000218

(税込)
レンタル料金(月額) 3,560円

介護保険適用
ご利用者負担額(月額)
356円

[株式会社モルテン]

- サイズ：ベースプレート/幅50×長さ105cm
手すり部/幅81×高さ70・75・80cm
(3段階調節)
- 重量：18.7kg
- 材質：ベースプレート/スチール
手すり部/スチール、樹脂

たちあつぷII CKH-21

屋外対応

コンパクトなサイドフレームタイプが加わり、狭い場所への設置が可能になりました。



- サイズ：幅66×奥行66×高さ70~85cm
(5cm間隔4段階)
- 手すり径：3.4cm
- 重量：18.4kg
- 材質：手すり/プラスチック被覆
ステンレスパイプ
ジョイント/アルミ合金
ベース/スタンド/ステンレス
マット/PVC、マグネット

TAISコード：00055-000204

(税込)
レンタル料金(月額) 5,500円

介護保険適用
ご利用者負担額(月額)
550円

[矢崎化工株式会社]



スムーディ

玄関のステップにおすすめ。玄関あがりかまちにも設置可能です。

手すりの長さを左右5cmずつ調整できる伸縮タイプが登場!



- 手すり高さ: 70~85cm(7段階)(2.5cmピッチ) ●手すり径: 35mm ●ベース厚さ: 1.3cm ●最大使用者体重: 100kg
- 材質: 手すり980/630、端部手すり: 塩化ビニル樹脂(被覆部)、アルミニウム(芯材) 支柱: アルミニウム、ステンレス(フランジ部) ベース: ステンレス ベース縁ゴム、ベースマット: 塩化ビニル樹脂

標準タイプ

玄関先の段差におすすめ

端から端までつかみやすいので、手すりから手を離すことなく安心して移動できます。



●ベースサイズ: 標準ベース 45×80cm

標準タイプ

- 手すり全長: 135cm
- 対応段差(高さ)の目安: 3段(45cm)

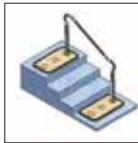

*イラストは片手すり

●重量: 37kg
TAISコード: 00980-000334
片手すり
XPN-L80601
レンタル料金(月額) 10,240円
介護保険適用 利用者負担額(月額)
税込 **1,024円**

●重量: 43kg
TAISコード: 00980-000335
両手すり
XPN-L80602
レンタル料金(月額) 12,100円
介護保険適用 利用者負担額(月額)
税込 **1,210円**

標準伸縮タイプ

- 手すり全長: 135±5cm
- 対応段差(高さ)の目安: 3段(45cm)



*イラストは片手すり

●重量: 37.5kg
TAISコード: 00980-000345
片手すり
XPN-L80611
レンタル料金(月額) 10,400円
介護保険適用 利用者負担額(月額)
税込 **1,040円**

●重量: 44kg
TAISコード: 00980-000346
両手すり
XPN-L80612
レンタル料金(月額) 13,200円
介護保険適用 利用者負担額(月額)
税込 **1,320円**

ステップタイプ

階段の踏面に置く

玄関先がすぐに公道のお家や、門扉があるお家にも設置できます。



*詳しくは商品説明書をご覧ください。



- ベースサイズ: 標準ベース 45×80cm/ステップベース 30×96cm

ステップタイプ

- 手すり全長: 100cm
- 対応段差(高さ)の目安: 2段(30cm)

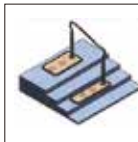

*イラストは片手すり

●重量: 33kg
TAISコード: 00980-000336
片手すり
XPN-L80603
レンタル料金(月額) 10,300円
介護保険適用 利用者負担額(月額)
税込 **1,030円**

●重量: 39kg
TAISコード: 00980-000337
両手すり
XPN-L80604
レンタル料金(月額) 12,100円
介護保険適用 利用者負担額(月額)
税込 **1,210円**

ステップ伸縮タイプ

- 手すり全長: 100±5cm
- 対応段差(高さ)の目安: 2段(30cm)



*イラストは片手すり

●重量: 33.5kg
TAISコード: 00980-000347
片手すり
XPN-L80613
レンタル料金(月額) 10,400円
介護保険適用 利用者負担額(月額)
税込 **1,040円**

●重量: 39.5kg
TAISコード: 00980-000348
両手すり
XPN-L80614
レンタル料金(月額) 13,200円
介護保険適用 利用者負担額(月額)
税込 **1,320円**

ステップ980タイプ

- 手すり全長: 135cm
- 対応段差(高さ)の目安: 3段(45cm)



*イラストは片手すり

●重量: 33kg
TAISコード: 00980-000355
片手すり
XPN-L80621
レンタル料金(月額) 10,300円
介護保険適用 利用者負担額(月額)
税込 **1,030円**

●重量: 39kg
TAISコード: 00980-000356
両手すり
XPN-L80622
レンタル料金(月額) 12,100円
介護保険適用 利用者負担額(月額)
税込 **1,210円**

ステップ980伸縮タイプ

- 手すり全長: 135±5cm
- 対応段差(高さ)の目安: 3段(45cm)



*イラストは片手すり

●重量: 33.5kg
TAISコード: 00980-000359
片手すり
XPN-L80625
レンタル料金(月額) 10,440円
介護保険適用 利用者負担額(月額)
税込 **1,044円**

●重量: 40kg
TAISコード: 00980-000360
両手すり
XPN-L80626
レンタル料金(月額) 13,200円
介護保険適用 利用者負担額(月額)
税込 **1,320円**

特殊寝台(電動ベッド)・
特殊寝台付属品

床ずれ防止用具・
体位変換器

車いす・
車いす付属品

歩行器・歩行車
歩行補助つえ 手すり

スロープ・移動用リフト
徘徊感知器など

販売商品

屋外対応

特殊寝台(電動ベッド)・
特殊寝台付属品

床ずれ防止用具・
体位交換器

車いす・
車いす付属品

歩行車・歩行車
歩行補助つえ・手すり

スロープ・移動用リフト
徘徊感知器など

販売商品

ロングタイプ

玄関先の長いアプローチ、
段数の多い場所にも

玄関先にも車庫のあるお家や階段が長いお家にも設置できます。

標準タイプ、ステップタイプに構成ユニットを追加することで対応します。

両端は標準ベースを、中央はステップベースを配置してください。

●ベースサイズ: 標準ベース 45×80cm/ステップベース 30×96cm



ロング1700タイプ

- 手すり全長: 170cm
- 対応段差(高さ)の目安: 4段(60cm)



●重量: 48kg
TAISコード: 00980-000357
片手すり
XPN-L80623
レンタル料金(月額) 10,440円
介護保険適用 ご利用者負担額(月額)
税込 **1,044円**

●重量: 57kg
TAISコード: 00980-000358
両手すり
XPN-L80624
レンタル料金(月額) 12,100円
介護保険適用 ご利用者負担額(月額)
税込 **1,210円**

※イラストは片手すり

ロング1700伸縮タイプ

- 手すり全長: 170±10cm
- 対応段差(高さ)の目安: 4段(60cm)



●重量: 48.5kg
TAISコード: 00980-000361
片手すり
XPN-L80627
レンタル料金(月額) 13,200円
介護保険適用 ご利用者負担額(月額)
税込 **1,320円**

●重量: 58kg
TAISコード: 00980-000362
両手すり
XPN-L80628
レンタル料金(月額) 18,700円
介護保険適用 ご利用者負担額(月額)
税込 **1,870円**

※イラストは片手すり

ロング2050タイプ

- 手すり全長: 205cm
- 対応段差(高さ)の目安: 5段(75cm)

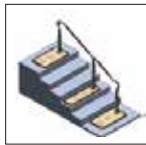

●重量: 52kg
TAISコード: 00980-000338
片手すり
XPN-L80605
レンタル料金(月額) 14,300円
介護保険適用 ご利用者負担額(月額)
税込 **1,430円**

●重量: 61kg
TAISコード: 00980-000339
両手すり
XPN-L80606
レンタル料金(月額) 17,600円
介護保険適用 ご利用者負担額(月額)
税込 **1,760円**

※イラストは片手すり

※この料金は2022年4月から
適用です。

ロング2050伸縮タイプ

- 手すり全長: 205±10cm
- 対応段差(高さ)の目安: 5段(75cm)

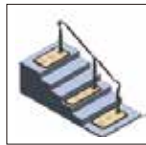

●重量: 52.5kg
TAISコード: 00980-000349
片手すり
XPN-L80615
レンタル料金(月額) 14,300円
介護保険適用 ご利用者負担額(月額)
税込 **1,430円**

●重量: 62.5kg
TAISコード: 00980-000350
両手すり
XPN-L80616
レンタル料金(月額) 18,700円
介護保険適用 ご利用者負担額(月額)
税込 **1,870円**

※イラストは片手すり

ロング2400タイプ

- 手すり全長: 240cm
- 対応段差(高さ)の目安: 6段(90cm)

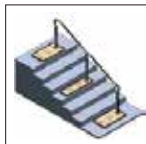

●重量: 52kg
TAISコード: 00980-000340
片手すり
XPN-L80607
レンタル料金(月額) 14,300円
介護保険適用 ご利用者負担額(月額)
税込 **1,430円**

●重量: 62kg
TAISコード: 00980-000341
両手すり
XPN-L80608
レンタル料金(月額) 17,600円
介護保険適用 ご利用者負担額(月額)
税込 **1,760円**

※イラストは片手すり

※この料金は2022年4月から
適用です。

ロング2400伸縮タイプ

- 手すり全長: 240±10cm
- 対応段差(高さ)の目安: 6段(90cm)

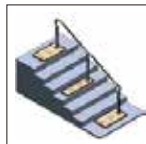

●重量: 53kg
TAISコード: 00980-000351
片手すり
XPN-L80617
レンタル料金(月額) 14,300円
介護保険適用 ご利用者負担額(月額)
税込 **1,430円**

●重量: 64kg
TAISコード: 00980-000352
両手すり
XPN-L80618
レンタル料金(月額) 18,700円
介護保険適用 ご利用者負担額(月額)
税込 **1,870円**

※イラストは片手すり

ロング3460タイプ

- 手すり全長: 346cm
- 対応段差(高さ)の目安: 9段(135cm)

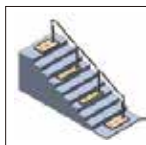

●重量: 67kg
TAISコード: 00980-000342
片手すり
XPN-L80609
レンタル料金(月額) 17,600円
介護保険適用 ご利用者負担額(月額)
税込 **1,760円**

●重量: 81kg
TAISコード: 00980-000343
両手すり
XPN-L80610
レンタル料金(月額) 20,900円
介護保険適用 ご利用者負担額(月額)
税込 **2,090円**

※イラストは片手すり

ロング3460伸縮タイプ

- 手すり全長: 346±15cm
- 対応段差(高さ)の目安: 9段(135cm)

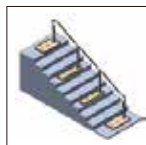

●重量: 68.5kg
TAISコード: 00980-000353
片手すり
XPN-L80619
レンタル料金(月額) 18,620円
介護保険適用 ご利用者負担額(月額)
税込 **1,862円**

●重量: 83.5kg
TAISコード: 00980-000354
両手すり
XPN-L80620
レンタル料金(月額) 23,100円
介護保険適用 ご利用者負担額(月額)
税込 **2,310円**

※イラストは片手すり



ベスポジ-e



立ち座りから歩行動作まで、ベスポジ-eがサポートします。
オプション品の併用により、ご利用者の身体状況に合わせた設置が可能に！

①ベスポジ-e 基本セット T型ベース

TAISコード:00254-000051
レンタル料金(月額) 3,380円(税込)
介護保険適用
ご利用者負担額(月額) 338円

②ベスポジ-e 基本セット 丸型ベース

TAISコード:00254-000052
レンタル料金(月額) 3,380円(税込)
介護保険適用
ご利用者負担額(月額) 338円

③ベスポジ-e 基本セット T型ベース(耐水)

TAISコード:00254-000066
レンタル料金(月額) 3,780円(税込)
介護保険適用
ご利用者負担額(月額) 378円

④ベスポジ-e 基本セット 丸型ベース(耐水)

TAISコード:00254-000053
レンタル料金(月額) 3,780円(税込)
介護保険適用
ご利用者負担額(月額) 378円

立ち座りや段差昇降など上下動作に有効です。

⑤ウェーブ型手すり

TAISコード:00254-000130
レンタル料金(月額) 1,000円(税込)
介護保険適用
ご利用者負担額(月額) 100円

⑥ウェーブ型手すり ロング

TAISコード:00254-000133
レンタル料金(月額) 1,000円(税込)
介護保険適用
ご利用者負担額(月額) 100円

ベランダ、ポーチ、玄関、屋外などでも使用可能です。

⑦グリップアーム-eSP料(耐水)

TAISコード:00254-000142
レンタル料金(月額) 1,000円(税込)
介護保険適用
ご利用者負担額(月額) 100円

⑧玄関アーム レギュラー

TAISコード:00254-000159
レンタル料金(月額) 2,080円(税込)
介護保険適用
ご利用者負担額(月額) 208円

移乗動作など方向転換動作に。

⑨円型手すり

TAISコード:00254-000131
レンタル料金(月額) 1,000円(税込)
介護保険適用
ご利用者負担額(月額) 100円

⑩角型手すり

TAISコード:00254-000132
レンタル料金(月額) 1,000円(税込)
介護保険適用
ご利用者負担額(月額) 100円



- 使用サイズ:天井高さ190~270cm
- 手すり部直径:4.5cm
- 材質:主材/アルミ・ステンパイプ 裏面/AES樹脂、エラストマー



膝崩れ対策や、立位保持に有効です。

⑪膝当て手すり

TAISコード:00254-000127
レンタル料金(月額) 1,000円(税込)
介護保険適用
ご利用者負担額(月額) 100円

リウマチなど握りにくい方に有効です。

⑫刺刺き手すり

TAISコード:00254-000128
レンタル料金(月額) 1,000円(税込)
介護保険適用
ご利用者負担額(月額) 100円

床からの立ち上がりに有効です。

⑬フッシュ手すり

TAISコード:00254-000129
レンタル料金(月額) 1,000円(税込)
介護保険適用
ご利用者負担額(月額) 100円

特殊寝台(電動ベッド)・
特殊寝台付属品

床ずれ防止用具・
体位変換器

車いす・
車いす付属品

歩行器・歩行車
歩行補助つえ 手すり

スロープ・移動用リフト
徘徊感知器 など

販売商品

※掲載商品は、予告なくデザイン・仕様・価格の変更や取扱いの中止をする場合がありますので、予めご了承ください。

	品名	セット内容	T型ベース				丸型ベース			
			サイズ	TAISコード	レンタル料金 (円/週)(税込)	ご利用者負担額 (円/週)(税込)	サイズ	TAISコード	レンタル料金 (円/週)(税込)	ご利用者負担額 (円/週)(税込)
	ト型 固定セット	※基本セット×1 ※システム木 手すり固定セット ×1	60cm	00254-000085	4,620円	462円	60cm	00254-000101	4,620円	462円
			90cm	00254-000071	4,620円	462円	90cm	00254-000058	4,620円	462円
			120cm	00254-000093	4,620円	462円	120cm	00254-000109	4,540円	454円
	ト型 曲げセット	※基本セット×1 ※システム木 手すり曲げセット ×1	60cm	00254-000086	5,180円	518円	60cm	00254-000102	5,180円	518円
			90cm	00254-000072	5,180円	518円	90cm	00254-000059	5,180円	518円
			120cm	00254-000094	5,180円	518円	120cm	00254-000110	5,180円	518円
	ト型 踏ね上げセット	※基本セット×1 ※システム木 手すり踏ね上げ セット×1	60cm	00254-000087	4,920円	492円	60cm	00254-000103	4,920円	492円
			90cm	00254-000073	4,700円	470円	90cm	00254-000060	4,700円	470円
			120cm	00254-000095	4,900円	490円	120cm	00254-000111	4,640円	464円
	ト型 取り外しセット	※基本セット×1 ※システム木 手すり取り外し セット×1	60cm	00254-000088	5,280円	528円	60cm	00254-000104	5,280円	528円
			90cm	00254-000074	5,280円	528円	90cm	00254-000061	5,280円	528円
			120cm	00254-000096	5,280円	528円	120cm	00254-000112	5,280円	528円
	ト型 伸縮固定セット	※基本セット×1 ※システム伸縮 手すり固定セット ×1	60~90cm	00254-000189	4,840円	484円	60~90cm	00254-000191	4,840円	484円
			90~120cm	00254-000190	4,760円	476円	90~120cm	00254-000192	4,760円	476円
	ト型 伸縮曲げセット	※基本セット×1 ※システム伸縮 手すり曲げセット ×1	60~90cm	00254-000193	4,720円	472円	60~90cm	00254-000195	4,500円	450円
			90~120cm	00254-000194	4,540円	454円	90~120cm	00254-000196	4,540円	454円
	ト型 レール手すりセット	※基本セット×1 ※レール手すり セット×1	120cm	00254-000351	6,300円	630円	120cm	00254-000352	6,300円	630円

特殊寝台(電動ベッド)・
体位寝台付属品

床ずれ防止用具・
体位変換器

車いす・
車いす付属品

歩行器・歩行車
歩行補助つえ・手すり

スロープ・移動用リフト
徘徊感知器など

販売商品



〈トイレでの設置例〉



〈廊下階段間での設置例〉



〈屋外での設置例〉



〈玄関での設置例〉



〈階段での連結設置例〉



〈キッチンでの立位保持使用例〉



手すり(屋内用)

特殊寝台(電動ベッド)・
特殊寝台付属品

床ずれ防止用具・
体位変換器

車いす・
歩行補助つえ 手すり

歩行器・歩行車
歩行補助つえ 手すり

スロープ・移動用リフト
徘徊感知器など

販売商品

洋式トイレ用フレームSUSはねあげR2

トイレでの立ち座りを補助する手すり。
左右から便器を挟み込む独自構造で簡単設置。



- TAISコード:00221-000450
- サイズ:幅66×奥行55×高さ55~70cm
 - 重量:約10.0kg
 - 材質:フレーム/ステンレス
ひじ掛け/ラバーワード無垢材

(税込)
レンタル料金(月額) 3,140円

介護保険適用
ご利用者負担額(月額)
314円
[アロン化成株式会社]

トイレ用たちあつぷⅡ

さまざまなご利用状況に合わせて調整し取付可能。トイレ横にドアがある場合でも、手すりを簡単に跳ね上げてできて、移乗が楽に行えます。



- TAISコード:00055-000130
- サイズ:フレーム開口/68.5cm(最大) フレームレスト/67cm(最大) 手すり高さ/58~68cm(5段階) 奥行/47cm
 - 重量:6.8kg
 - 材質:本体/アルミ、ステンレス
手すり/既設樹脂

(税込)
レンタル料金(月額) 3,360円

介護保険適用
ご利用者負担額(月額)
336円
[矢崎化工株式会社]

ルーツ スモールタイプ 片手・両手



※写真のトイレ便器は含まれません。



狭いスペースでの立つ・座る動作をサポート。

- (片手)
TAISコード:00054-000216
- 重量:12kg

(税込)
レンタル料金(月額) 3,080円

介護保険適用
ご利用者負担額(月額)
308円

- サイズ:ベースプレート/幅46×長さ66cm
手すり部/幅35×高さ60-65-70cm(3段階調節)
- 材質:ベースプレート/スチール 手すり部/スチール、樹脂



- (両手)
TAISコード:00054-000217
- 重量:14kg

(税込)
レンタル料金(月額) 3,560円

介護保険適用
ご利用者負担額(月額)
356円

[株式会社モルテン]

スムーディトイレ用 片手・両手

移乗・排泄がしやすい工事不要のトイレ用手すりです。

- 材質:ひじ掛け・支柱カラー/ポリプロピレン
ベース・上支柱・下支柱/スチール
ベースカバー・穴ふさぎ・支柱カバー/エラストマー
- 最大使用者体重:100kg
- サイズ:50×70×高さ55~70cm
(25mmピッチ7段階)
ひじ掛け内寸/43~48cm



- (片手)
TAISコード:00980-000432
- 重量:12.8kg

レンタル料金(月額) 3,020円

介護保険適用
ご利用者負担額(月額)
302円
(税込)



- (両手)
TAISコード:00980-000431
- 重量:15.3kg

レンタル料金(月額) 3,560円

介護保険適用
ご利用者負担額(月額)
356円
(税込)

[パナソニックエイジフリー株式会社]

トイレ用SA手すり

縦型手すり付き、1台で2役の機能。

TAISコード:
01235-000225



- 材質:フレーム/ステンレス
ひじ掛け/天然木(ウレタン塗装)
U字補助手すり/天然木(ウレタン塗装)
- サイズ:幅62~72×奥行46×高さ56~71cm
U字補助手すりまでの高さ85~100cm
- 重量:17.5kg

レンタル料金(月額) 5,080円

介護保険適用
ご利用者負担額(月額)
508円
(税込)

[株式会社シンコ]

安全手すりワイド(ポータブルトイレ用)

左右の手すりの高さがそれぞれ調節(7段階)できます。



- サイズ:幅65×奥行65×高さ(手すり)64~76cm
- 重量:6.4kg
- 材質:本体/スチール(粉体塗装)
底板/ポリプロピレン(抗菌加工)

TAISコード:00095-000017

レンタル料金(月額) 3,060円

介護保険適用
ご利用者負担額(月額)
306円
(税込)

[株式会社健三]

※掲載商品は、予告なくデザイン・仕様・価格の変更や取扱いの中止をする場合がありますので、予めご了承ください。

スロープ・移動用リフト 認知症老人徘徊感知機器 自動排泄処理装置

移動・排泄支援関連商品

介護の基本はご利用者さまも介助する方も、お互いが安全・安心で楽であること。
スロープや移動用リフトを利用されることで、スムーズな移動や移乗を実現します。
また、認知症による徘徊や排泄の負担を軽減する機器もご用意しています。



介護保険対象レンタル商品	
種目	機能または構造
スロープ	段差解消のためのものであって、取り付けに際し工事を伴わないものに限る
移動用リフト※ (つり具部分を除く)	床走行式、固定式または据置式であり、かつ、身体をつり上げまたは体重を支える構造を有するものであって、その構造により、自力での移動が困難な方の移動を補助する機能を有するもの(取り付けに住宅の改修を伴うものを除く)
認知症老人徘徊感知機器※	認知症老人が屋外へ出ようとしたとき等、センサーにより感知し、家族、隣人等へ通報するもの
自動排泄処理装置※	尿または便が自動的に吸引されるもので、居宅用介護者等、またはその介護を行う方が容易に使用できるもの ※本体のみレンタル対象

車いすでの外出をスムーズに行うために…… P89
スロープ…………… P90
移動用リフト・つり具…………… P92
認知症老人徘徊感知機器…………… P96

※要介護度によっては介護保険をご利用になれない場合があります。



特殊寝台(電動ベッド)・
特殊寝台付属品

床ずれ防止用具・
体位変換器

車いす・
車いす付属品

歩行器・歩行車
歩行補助つえ・手すり

スロープ・移動用リフト
徘徊感知器など

販売商品

スロープ	介護給付	サービスコード: 171008 特別地域: 178008	予防給付	サービスコード: 671008 特別地域: 678008
移動用リフト (折り畳み式)	介護給付	サービスコード: 171012 特別地域: 178012	予防給付	サービスコード: 671012 特別地域: 678012
認知症老人 徘徊感知器	介護給付	サービスコード: 171011 特別地域: 178011	予防給付	サービスコード: 671011 特別地域: 678011
自動昇降 処理装置	介護給付	サービスコード: 171013 特別地域: 178013	予防給付	サービスコード: 671013 特別地域: 678013

車いすでの外出をスムーズに行うために

スロープの 選び方

- 1 段差の大きさに応じてスロープの長さを決めましょう。
- 2 長いスロープを使用するときは、たわみやねじれをチェックしましょう。
- 3 スロープを使うときは、車いすの足回りサイズにあうものを選びましょう。
- 4 電動車いすなど重量のあるものは耐荷重をチェックしましょう。

スロープの長さは、ご利用者さまや利用状況によって段差の約4倍から12倍を目安にして決めます。段差30cmの場合で比較してみましょう。



段差の4倍の長さ

急勾配だと電動カートの底が当たる場合もあります。



傾斜角度は15度

かなり急勾配ですが、スロープの長さが2mまでなら、介助者の押し上げる勢いで使用できます。ほとんどの電動車いすの自走も可能です。

段差の6倍の長さ

6倍が基本です。

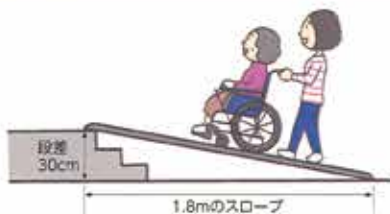

傾斜角度は10度

電動車いすの自走はもちろん、介助の方がよりラクに車いすを上り下りできます。

段差の12倍の長さ

自走するなら段差の約12倍以上のスロープがおすすめ!



傾斜角度は5度

車いすでほぼ自走できる傾斜。

いずれも介助の方、自走される方の体力や車いすの車種によって異なります。

[資料:株式会社セイストアイ]



特殊寝台(電動ベッド)・
体位変換器

床ずれ防止用具・
体位変換器

車いす・
車いす付属品

歩行補助つえ・手すり
歩行補助つえ・手すり

スロープ・移動用リフト
徘徊感知器 など

販売商品

ケアスロープ/ケアスロープJ

< ケアスロープ >

安心と使いやすさにスマートさを
プラス。



●材質: 繊維強化プラスチック



下部に脱輪防止エッジがないため、乗り入れが簡単

商品名	スロープの種類		ご利用状況による適応段差の目安 (cm)			耐荷重 (kg)
	幅×長さ (cm)	重量 (kg)	自力で使用 (傾斜5度)	一般の介護者 (傾斜10度)	使用限界 (傾斜15度)	
CS-65	70×65	約3	5	11	15	300
CS-100	70×100	約5	8	17	24	
CS-120	70×120	約6	10	20	30	
CS-150	70×150	約8	13	25	37	
CS-175	70×175	約9	15	30	43	
CS-200	70×200	約10	17	34	50	
CS-240C	70×240	約12	20	41	60	
CS-285C	70×280	約15	24	49	73	

CS-65	CS-100
TAISコード: 00093-000015	TAISコード: 00093-000016
レンタル料金(月額) 4,180円	レンタル料金(月額) 4,400円
介護保険適用 ご利用者負担額(月額) 税込 418円	介護保険適用 ご利用者負担額(月額) 税込 440円

CS-120	CS-150	CS-175	CS-200	CS-240C	CS-285C
TAISコード: 00093-000017	TAISコード: 00093-000018	TAISコード: 00093-000019	TAISコード: 00093-000020	TAISコード: 00093-000021	TAISコード: 00093-000038
レンタル料金(月額) 6,140円	レンタル料金(月額) 6,500円	レンタル料金(月額) 6,960円	レンタル料金(月額) 7,700円	レンタル料金(月額) 8,800円	レンタル料金(月額) 11,300円
介護保険適用 ご利用者負担額(月額) 税込 614円	介護保険適用 ご利用者負担額(月額) 税込 650円	介護保険適用 ご利用者負担額(月額) 税込 696円	介護保険適用 ご利用者負担額(月額) 税込 770円	介護保険適用 ご利用者負担額(月額) 税込 880円	介護保険適用 ご利用者負担額(月額) 税込 1,130円

[ケアメディックス株式会社]

< ケアスロープJ >

ケアスロープ2台、ジョイント台1台を
組み合わせた車いす用長尺スロープです。

商品名	上端側スロープ	下端側スロープ	ジョイント台 スロープ全長 (ジョイント台 含む)	重量 (kg)	耐荷重 (kg)	上端側スロープ適応段差目安 (カッコ内数字は傾斜角度)
CSJ-300	CS-150	CS-150	313cm	28	300	CS-150 38cm(8)~53cm(12)
CSJ-325	CS-175		338cm	29		CS-175 41cm(8)~55cm(12)
CSJ-350	CS-200		363cm	30		CS-200 44cm(8)~63cm(12)
CSJ-390	CS-240C		403cm	32		CS-240C 50cm(8)~71cm(12)
CSJ-400	CS-200	CS-200	413cm	32		CS-285C 56cm(8)~81cm(12)
CSJ-415	CS-240C	CS-175	428cm	33		
CSJ-435	CS-285C	CS-150	448cm	35		下端側スロープ適応段差目安 (カッコ内数字は傾斜角度)
CSJ-440	CS-240	CS-200	453cm	34		CS-150 21cm(8)~26cm(10)
CSJ-460	CS-285C	CS-175	473cm	36		CS-175 21cm(7)~26cm(9)
CSJ-480	CS-240	CS-200	493cm	36		CS-200 21cm(6)~26cm(8)
CSJ-485	CS-285C	CS-200	498cm	37	CS-240C 21cm(5)~26cm(6)	
CSJ-525		CS-240C	538cm	39	CS-285C 21cm(4)~26cm(5)	
CSJ-570		CS-285C	583cm	42		



●材質: 繊維強化プラスチック,
ステンレス、スチール,
アルミ

CSJ-300	CSJ-325	CSJ-350	CSJ-390
TAISコード: 00093-000022	TAISコード: 00093-000023	TAISコード: 00093-000024	TAISコード: 00093-000025
レンタル料金(月額) 14,300円	レンタル料金(月額) 15,400円	レンタル料金(月額) 16,500円	レンタル料金(月額) 17,600円
介護保険適用 ご利用者負担額(月額) 税込 1,430円	介護保険適用 ご利用者負担額(月額) 税込 1,540円	介護保険適用 ご利用者負担額(月額) 税込 1,650円	介護保険適用 ご利用者負担額(月額) 税込 1,760円

CSJ-400	CSJ-415	CSJ-435	CSJ-440	CSJ-460	CSJ-480	CSJ-485	CSJ-525	CSJ-570
TAISコード: 00093-000048	TAISコード: 00093-000046	TAISコード: 00093-000043	TAISコード: 00093-000049	TAISコード: 00093-000047	TAISコード: 00093-000051	TAISコード: 00093-000050	TAISコード: 00093-000052	TAISコード: 00093-000053
レンタル料金(月額) 17,600円	レンタル料金(月額) 18,700円	レンタル料金(月額) 18,700円	レンタル料金(月額) 18,700円	レンタル料金(月額) 19,800円	レンタル料金(月額) 19,800円	レンタル料金(月額) 19,800円	レンタル料金(月額) 22,000円	レンタル料金(月額) 24,200円
介護保険適用 ご利用者負担額(月額) 税込 1,760円	介護保険適用 ご利用者負担額(月額) 税込 1,870円	介護保険適用 ご利用者負担額(月額) 税込 1,870円	介護保険適用 ご利用者負担額(月額) 税込 1,870円	介護保険適用 ご利用者負担額(月額) 税込 1,980円	介護保険適用 ご利用者負担額(月額) 税込 1,980円	介護保険適用 ご利用者負担額(月額) 税込 1,980円	介護保険適用 ご利用者負担額(月額) 税込 2,200円	介護保険適用 ご利用者負担額(月額) 税込 2,420円

[ケアメディックス株式会社]

スライドスロープ ESK

段差にあわせて調節可能。任意の長さで使えるスロープです。



ESK300R使用例 300cm

TAISコード: ESK200R / 00465-000089
ESK300R / 00465-000090

- スライド式
- サイズ: ESK200R: 長さ211 (有効長150~203) × 幅25cm
ESK300R: 長さ300 (有効長150~292) × 幅25cm
- 重量: 6.0kg (ESK200R) × 2本, 8.7kg (ESK300R) × 2本
- 新重量: 2mの場合300kg, 3mの場合250kg

ESK200R 150~200cmまで任意の長さで使用できます

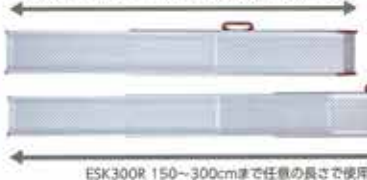

ESK300R 150~300cmまで任意の長さで使用できます

ESK-200R
(税込)
レンタル料金(月額) 5,220円
介護保険適用 ご利用者負担額(月額) 税込 522円

ESK-300R
(税込)
レンタル料金(月額) 5,220円
介護保険適用 ご利用者負担額(月額) 税込 522円

[株式会社イーストアイ]



スロープ

折りたたみ式スロープ デクパック

表・裏ともに滑り・ズレ止め加工で安心。

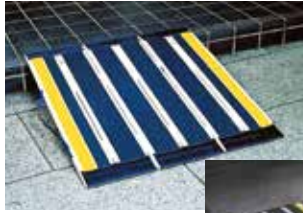

スロープの種類	ご利用状況による適応段差の目安 (cm)						最大耐荷重 (kg)
	商品名	幅×長さ (cm)	重量 (kg)	自力で使用 (傾斜5度)	一般の介護者 (傾斜12度)	使用限界 (傾斜15度)	
M.P.	84×87.5	7	8	11	22	300	
シニア1.2m	74×120	5	10	21	30		
シニア1.65m	74×165	10	15	29	41		
シニア1.85m	74×185	11	16	32	47		
シニア2.0m	74×200	12	18	35	50		

M.P.
TAISコード: 00093-00001
シタ検(月額) 4,920円
介護保険適用
ご利用者負担額(月額)
税込 **492円**

シニア1.2m
TAISコード: 00093-Z00003
シタ検(月額) 5,220円
介護保険適用
ご利用者負担額(月額)
税込 **522円**

シニア1.65m
TAISコード: 00093-Z00005
シタ検(月額) 5,220円
介護保険適用
ご利用者負担額(月額)
税込 **522円**

シニア1.85m
TAISコード: 00093-Z00006
シタ検(月額) 5,220円
介護保険適用
ご利用者負担額(月額)
税込 **522円**

シニア2.0m
TAISコード: 00093-Z00007
シタ検(月額) 5,220円
介護保険適用
ご利用者負担額(月額)
税込 **522円**

[クアメディックス株式会社]

インタースロープ

小さな段差による歩行時のつまずきの防止。屋外から屋内まで広範囲に使用できます。



MSRP1076
TAISコード: 00054-000173

MSRP3576
TAISコード: 00054-000178

MSRP5576
TAISコード: 00054-000182

MSRP1576
TAISコード: 00054-000174

MSRP4076
TAISコード: 00054-000179

シタ検(月額) 1,020円
介護保険適用
ご利用者負担額(月額)
税込 **102円**

MSRP2076
TAISコード: 00054-000175

MSRP4576
TAISコード: 00054-000180

MSRP2576
TAISコード: 00054-000176

MSRP5076
TAISコード: 00054-000181

MSRP6076
TAISコード: 00054-000183

MSRP6576
TAISコード: 00054-000184

MSRP3076
TAISコード: 00054-000177
シタ検(月額) 540円
介護保険適用
ご利用者負担額(月額)
税込 **54円**

シタ検(月額) 1,080円
介護保険適用
ご利用者負担額(月額)
税込 **108円**

シタ検(月額) 1,100円
介護保険適用
ご利用者負担額(月額)
税込 **110円**

[株式会社モルテン]

商品名/MSRP	1076	1576	2076	2576	3076	3576	4076	4576	5076	5576	6076	6576
対応段差 (mm)	1.0	1.5	2.0	2.5	3.0	3.5	4.0	4.5	5.0	5.5	6.0	6.5
長さ (mm)	3	5	7	9	11	13	15	17	19	21	23	25
重量 (kg)	0.1	0.3	0.6	0.7	1.1	1.7	1.4	2.1	2.9	2.6	3.7	4.7

※角度はすべて14度です。

ダイヤスロープ

ゴム製すべり止め段差解消スロープ。

DS76-10
TAISコード: 01115-000018

DS76-40
TAISコード: 01115-000010

DS76-65
TAISコード: 01115-000031

DS76-75
TAISコード: 01115-000033

DS76-85
TAISコード: 01115-000035

DS76-100
TAISコード: 01115-000038

DS76-15
TAISコード: 01115-000005

DS76-45
TAISコード: 01115-000011

DS76-70
TAISコード: 01115-000032

DS76-80
TAISコード: 01115-000034

DS76-90
TAISコード: 01115-000036

シタ検(月額) 2,520円
介護保険適用
ご利用者負担額(月額)
税込 **252円**

DS76-20
TAISコード: 01115-000006

DS76-50
TAISコード: 01115-000012

シタ検(月額) 1,000円
介護保険適用
ご利用者負担額(月額)
税込 **100円**

シタ検(月額) 1,520円
介護保険適用
ご利用者負担額(月額)
税込 **152円**

DS76-95
TAISコード: 01115-000037

シタ検(月額) 2,020円
介護保険適用
ご利用者負担額(月額)
税込 **202円**

DS76-25
TAISコード: 01115-000007

DS76-55
TAISコード: 01115-000016

DS76-30
TAISコード: 01115-000008

DS76-60
TAISコード: 01115-000017

DS76-35
TAISコード: 01115-000009
シタ検(月額) 500円
介護保険適用
ご利用者負担額(月額)
税込 **50円**

商品名/DS76-	10	15	20	25	30	35	40	45	50	55	60	65	70	75	80	85	90	95	100
対応段差 (mm)	10	15	20	25	30	35	40	45	50	55	60	65	70	75	80	85	90	95	100
長さ (mm)	35	55	75	95	115	135	155	175	200	200	200	200	273	273	273	273	354	354	354
重量 (kg)	0.23	0.42	0.67	0.95	1.30	1.58	1.88	2.35	2.87	3.40	3.55	4.00	5.00	5.40	5.60	6.00	8.00	8.40	8.60

※幅はすべて760mmです。 ※屋外では使用できません。



[シンエイテクノ株式会社]



室内移動用リフト ベッドから車いすへの移乗や居室内での移動に使用します。

床走行式電動介護リフト KQ-781

コードレス(充電式)で使いやすい電動介護リフトです。



TAISコード:00170-000695

●使用時:幅65~106×長さ130×高さ141~205cm

●重量:38.0kg ●耐荷重:205kg

●材質:支柱ブーム/アルミ製
ベースフレーム/スチール製・粉体塗装

※電源は家庭用コンセントから充電する/バッテリー方式。
※ベッドの機種によってベッドのグイトスペーサーが必要になる場合があります。

レンタル料金(月額) 15,000円

介護保険適用
ご利用者負担額(月額)

1,500円

非課税

[パラマウントベッド株式会社]



つるべーBセット

アームが360度回転するので、広い範囲で使用可能です。



<回転機能>

■アームが360度回転するので、広い範囲で使用可能です。

■窓や家具への接触対策として、回転角度を調節することもできます。

<設置>

■支柱の位置は、頭側、足側双方、左右に選択可能です。

■ベッドの4本足の間隔に合わせてベースプレートを変えることで、幅広タイプやロングタイプのベッドにも設置できます。

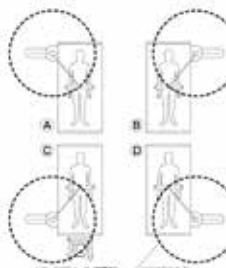

※写真のベッド、つり具は商品に含まれません。

ご使用方法を動画にて確認いただけます。



つり具の
取り付け方



つり具の
外し方



TAISコード:00229-000005

●昇降速度:31.7mm/sec(上昇)
37.1mm/sec(下降)

●重量/耐荷重:56.4kg/100kg

●電源:AC100V

●材質:スチール、ステンレス

レンタル料金(月額) 19,000円

介護保険適用
ご利用者負担額(月額)

1,900円

非課税

[株式会社モトロー]

室内移動用リフト 車いすから浴室やトイレへの移乗に使用します。

つるべーF1セット

洗い場から浴槽までの移乗に便利です。コンパクトで操作も簡単です。



TAISコード:00229-000002

●昇降速度:31.7mm/sec(上昇)
37.1mm/sec(下降)

●重量/耐荷重:26.7kg/100kg

●電源:AC100V

●材質:ステンレス

レンタル料金(月額) 35,000円

介護保険適用
ご利用者負担額(月額)

3,500円

非課税

[株式会社モトロー]

つるべーF2Rセット

脱衣場から洗い場、浴槽と広い範囲で使用可能です。



TAISコード:00229-000016

●昇降速度:31.7mm/sec(上昇)
37.1mm/sec(下降)

●重量/耐荷重:32.5kg/100kg

●電源:AC100V

●材質:ステンレス

レンタル料金(月額) 35,000円

介護保険適用
ご利用者負担額(月額)

3,500円

非課税

[株式会社モトロー]

特殊寝台(電動ベッド)・
特殊寝台付属品

床ずれ防止用具・
体位変換器

車いす・
車いす付属品

歩行器・歩行車
歩行補助つえ・手すり

スロープ・移動用リフト
徘徊感知器など

販売商品

※掲載商品は、予告なくデザイン・仕様・価格の変更や取扱いの中止をすることがありますので、予めご了承ください。



移動用リフト・つり具

特殊寝台(電動ベッド)・
体位変換器

床ずれ防止用具・
体位変換器

車いす・
車いす付属品

歩行器・歩行車
歩行補助つえ・手すり

スロープ・移動用リフト
徘徊感知器など

販売商品

■つり具:スリング「パオ」

パオ ハーフ PAO 100

首や体幹の支持力が比較的しっかりした方に使用します。



- サイズ:70×100cm
- 耐荷重:140kg
- 材質:ポリエステル

販売価格 (税込)

51,700円

介保・購入

[株式会社モリトー]

パオ フル PAO 120

比較的首や体幹の支持力が弱い方に。



- サイズ:70×130cm
- 耐荷重:140kg
- 材質:ポリエステル

販売価格 (税込)

63,800円

介保・購入

[株式会社モリトー]

体足スリング PAO 160

さらにパオの乗り心地が良くなります。



- サイズ:40×30cm
- 材質:ナイロン

販売価格 (税込)

20,900円

介保・購入

[株式会社モリトー]

■つり具:スリング「パオメッシュブルー/グレー」

- パオメッシュグレー フル 小タイプ PAO 350
- 中タイプ PAO 340

スリングの着脱がむずかしい
人向きの入浴シート。

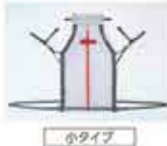

小タイプ



中タイプ

- パオメッシュグレー フル
小タイプ PAO 350
- 適応身長:135~150cm
 - 耐荷重:140kg
 - 材質:ポリエステル

販売価格 (税込)

57,200円

介保・購入

- 中タイプ PAO 340
- 適応身長:150~190cm
 - 耐荷重:140kg
 - 材質:ポリエステル

販売価格 (税込)

57,200円

介保・購入

[株式会社モリトー]

■つり具:スリング「エヴァ」

- エヴァ ハーフ 小タイプ EVE 220
- 中タイプ EVE 210

車いすに座ったままセット可能。



- エヴァ ハーフ
小タイプ EVE 220
- 適応身長:135~150cm
 - 耐荷重:140kg
 - 材質:ナイロン

販売価格 (税込)

46,200円

介保・購入

- 中タイプ EVE 210
- 適応身長:150~190cm
 - 耐荷重:140kg
 - 材質:ナイロン

販売価格 (税込)

46,200円

介保・購入

[株式会社モリトー]

- エヴァフル 小タイプ EVE 250
- 中タイプ EVE 240

首や体幹の支持力が弱い方に。



- エヴァ フル
小タイプ EVE 250
- 適応身長:135~150cm
 - 耐荷重:140kg
 - 材質:ナイロン

販売価格 (税込)

57,200円

介保・購入

- 中タイプ EVE 240
- 適応身長:150~190cm
 - 耐荷重:140kg
 - 材質:ナイロン

販売価格 (税込)

57,200円

介保・購入

[株式会社モリトー]

エヴァ ネックサポート EVE 260

身長やつり角度に応じてストラップの長さが調整できます。



- サイズ:30×19.5cm
- 材質:ポリエステル

販売価格 (税込)

14,300円

介保・購入

[株式会社モリトー]

- 入浴用シート パオメッシュブルー ハーフサイズ PAO 140
- 入浴用シート パオメッシュブルー フルサイズ PAO 150

入浴用として快適で使いやすい
つり具です。



- 入浴用シート
パオメッシュブルー
ハーフサイズ PAO 140
- サイズ:70×100cm
 - 耐荷重:140kg
 - 材質:ポリエステル

販売価格 (税込)

46,200円

介保・購入

- 入浴用シート
パオメッシュブルー
フルサイズ PAO 150
- サイズ:70×140cm
 - 耐荷重:140kg
 - 材質:ポリエステル

販売価格 (税込)

57,200円

介保・購入

[株式会社モリトー]



■入浴用リフト 浴槽内での立ち上がりの補助を行う商品です。

バスリフト EWB

浴槽の上へのせ固定するだけなので、工事は不要。



TAISコード:00187-000111



- サイズ:幅64.5×奥行57.5×高さ15cm
- 可能設置浴槽内寸:
幅80cm以上×長さ55~68cm×高さ50~60cm
- 昇降速度:約10cm/sec
- 充電時間:約50分(参考値:温度などの環境でかわります)
- 重量:20.0kg(本体のみ15.0kg、シート部分5.0kg)
- 最大耐荷重:100kg
- 材質:本体/PPS 背もたれ/シート/昇降部/エナレン
- 定格電圧:直流12V

(税込)
レンタル料金(月額) 15,260円

介護保険適用
ご利用者負担額(月額)
1,526円
[TOTO株式会社]

バスラベンダー

工事不要で浴槽の中に置くタイプのコンパクトな入浴リフトです。



- TAISコード:00109-000108
- サイズ:幅38×奥行67×高さ108cm
座面高9.5~68cm
 - 満充電時の昇降回数:約25回
 - 充電時間:約2時間

(税込)
レンタル料金(月額) 14,680円

介護保険適用
ご利用者負担額(月額)
1,468円
[西川株式会社]

特殊寝台(電動ベッド)・
特殊寝台付属品

床ずれ防止用具・
体位変換器

■昇降座いす 立ち上がりや移乗の補助時の段差解消に使用します。

独立宣言エコライト

ベッド・車いすへの移乗にも便利です。



TAISコード:
00088-000012

- サイズ:
幅62×奥行78×高さ84cm
- 座面高さ:16~57.5cm
- 重量/耐荷重:37.0kg/100kg
- 電源:AC100V 50/60Hz
- 材質:鋼、アルミニウム合金
- 昇降速度:20mm/sec

(税込)
レンタル料金(月額) 10,180円

介護保険適用
ご利用者負担額(月額)
1,018円
[株式会社コムラ製作所]

独立宣言暖らん

座いすの回転、リクライニング、前後へのスライド機能もついています。



TAISコード:00088-000021

- サイズ:
幅58~64×奥行99.5~116×
高さ97cm
- 座面高さ:16~57cm
- 重量/耐荷重:58.0kg/80kg
- 材質:金属
クッション部表面/合成皮革
クッション材/ウレタンフォーム

(税込)
レンタル料金(月額) 19,000円

介護保険適用
ご利用者負担額(月額)
1,900円
[株式会社コムラ製作所]

車いす・
車いす付属品

歩行補助つえ・手すり
歩行者 歩行車

独立宣言リクライニング

105度~135度までのリクライニングとチルト機能がついています。



TAISコード:
00088-000015

- サイズ:
幅66×奥行101.5×
高さ95.5cm
- 座面高さ:16~57.5cm
- 重量/耐荷重:45.0kg/100kg
- 材質:シート/PVC
本丸/鋼、アルミニウム合金
- 昇降速度:16mm/sec

(税込)
レンタル料金(月額) 13,240円

介護保険適用
ご利用者負担額(月額)
1,324円
[株式会社コムラ製作所]

独立宣言ローザ(コンパクトシート)

乗り込むための「もう少し」に応えた座面の高さ1.5cm。



TAISコード:
00088-000022

- サイズ:
幅55×奥行81×
高さ97.5cm
- ストローク:21.5~61cm
- 重量/耐荷重:42.0kg/80kg
- 材質:スチール
- 昇降速度:14mm/sec

(税込)
レンタル料金(月額) 15,020円

介護保険適用
ご利用者負担額(月額)
1,502円
[株式会社コムラ製作所]

スロープ・移動用リフト
徘徊感知器 など

■段差解消機

アルコール6000型

玄関のあがりかまちを身体に負担をかけず昇降できる電動昇降機。左右の回転も可能。



TAISコード:
00125-000056

- サイズ:本体/
幅56×長さ69.8×
高さ80~122cm
座面/40×40cm
座面高/44~86cm
- 重量:33.0kg
- 材質:スチール製

(税込)
レンタル料金(月額) 13,200円

介護保険適用
ご利用者負担額(月額)
1,320円
[株式会社星光医療器製作所]

独立宣言スマート

新しいフレーム構造にしたことで、従来の独立宣言シリーズよりサイズがとってもコンパクト。



TAISコード:00088-000024

- サイズ:
幅51×奥行76×高さ65.5cm
最大ストローク49cm
- 座面高さ:9~58cm
- 重量/耐荷重:29kg/80kg

(税込)
レンタル料金(月額) 11,000円

介護保険適用
ご利用者負担額(月額)
1,100円
[株式会社コムラ製作所]

販売商品



移動用リフト

■段差解消機 車いすのまま外出を容易に行うための商品です。

リーチ<足踏み式> スモールタイプ MREALTS

車いす利用者様の“外出の介助”をサポート。



※写真の車いすは
商品には含まれません。



- TAISコード:00054-000213
- サイズ:全長96.5×全幅100cm
 - テーブル:長さ96.5×幅76cm
高さ8~40cm(昇降時)
 - 重量:53.0kg
 - 材質:スチール
 - 耐荷重:150kg
 - 昇降速度:荷重とペダルを踏む力により変ります。

(税込)

レンタル料金(月額) 9,900円

介護保険適用
ご利用者負担額(月額)
990円

[株式会社モルテン]

※ショートタイプ、ロングタイプも取り揃えています。
※屋外では使用できません。

リーチ<電動式> MREAD

車いす利用者様の“1人での外出”をサポート。



※写真の車いすは
商品には含まれません。



- TAISコード:00054-000277
- サイズ:全長108×全幅90cm
 - テーブル:長さ91×幅90cm
高さ4~40cm(昇降時)
 - 重量:52.0kg ●材質:スチール
 - 耐荷重:150kg
 - 昇降速度:18mm/sec(上昇)
18mm/sec(下降)
 - 電源:AC100V

(税込)

レンタル料金(月額) 12,100円

介護保険適用
ご利用者負担額(月額)
1,210円

[株式会社モルテン]

車椅子用電動昇降機 UD-320C・S(直進乗り込みタイプ) / UD-320C・L(L字乗り込みタイプ)

数々の安全装置や停電時の非常降下装置を装備しており、安心してご利用いただけます。

- TAISコード:00084-000093
- 外形寸法:93×145.5cm
 - 重量:75.0kg
 - 昇降ストローク:5.5~65cm
 - 材質:スチール、ステンレス、アルミ合金
 - 耐荷重:150kg
 - 昇降速度:
50Hz=52秒
60Hz=43秒
 - 電源:AC100V



UD-320C-S

(税込)

レンタル料金(月額) 22,980円

介護保険適用
ご利用者負担額(月額)
2,298円

※マストは設置場所に合わせて左右の入れかえができます。

- TAISコード:00084-000094
- 外形寸法:129×126cm
 - 重量:79.0kg
 - 昇降ストローク:5.5~65cm
 - 材質:スチール、ステンレス、アルミ合金
 - 耐荷重:150kg
 - 昇降速度:
50Hz=52秒
60Hz=43秒
 - 電源:AC100V



UD-320C-L

(税込)

レンタル料金(月額) 23,380円

介護保険適用
ご利用者負担額(月額)
2,338円

※敷地幅1,300mm以上あれば設置可能です。
※マストは設置場所に合わせて左右の入れかえができます。

[株式会社いすら]

テクノリフター 045/065/085/100

設置場所にあわせて、昇降高さ45・65・85・100cmの4機種あります。

- TAISコード:00447-000012
- テーブル寸法:
93×100cm
 - 重量:90.0kg
 - 昇降ストローク:
5.5~47cm
 - 材質:SS
 - 耐荷重:180kg
 - 昇降速度:
50Hz=1.3m/sec
60Hz=1.5m/sec
 - 電源:
AC100V/90W



045

(税込)

レンタル料金(月額) 22,400円

介護保険適用
ご利用者負担額(月額)
2,240円

- TAISコード:00447-000013
- テーブル寸法:
110×120cm
 - 重量:115.0kg
 - 昇降ストローク:
5.5~67cm
 - 材質:SS
 - 耐荷重:180kg
 - 昇降速度:
50Hz=1.3m/sec
60Hz=1.5m/sec
 - 電源:
AC100V/90W



065

(税込)

レンタル料金(月額) 25,700円

介護保険適用
ご利用者負担額(月額)
2,570円

- TAISコード:00447-000019
- テーブル寸法:
115×120cm
 - 重量:78.0kg
 - 昇降ストローク:
6~85cm
 - 材質:SS
 - 耐荷重:180kg
 - 昇降速度:
50Hz=1.3m/sec
60Hz=1.5m/sec
 - 電源:
AC100V/90W



085

(税込)

レンタル料金(月額) 34,380円

介護保険適用
ご利用者負担額(月額)
3,438円

- TAISコード:00447-000014
- テーブル寸法:
115×120cm
 - 重量:155.0kg
 - 昇降ストローク:
6.5~106.5cm
 - 材質:SS
 - 耐荷重:180kg
 - 昇降速度:
50Hz=1.2m/sec
60Hz=1.4m/sec
 - 電源:
AC100V/90W



100

(税込)

レンタル料金(月額) 39,720円

介護保険適用
ご利用者負担額(月額)
3,972円

[新光産業株式会社]

※ご利用者負担金額表記は、1割負担の金額となります。ご利用者さまの負担割合が変更になる場合は、「ご利用者負担額」も変更されます。※価格は消費税10%で計算されております。

特殊寝台(電動ベッド)・
特殊寝台付属品

床ずれ防止用具・
体位変換器

車いす・
車いす付属品

歩行器・歩行車
歩行補助つえ・手すり

スロープ・移動用リフト
徘徊感知器など

販売商品



認知症老人徘徊感知機器 室内や屋内から出ようとした際にお知らせする商品です。

特殊寝台(電動ベッド)・
特殊寝台付属品

床ずれ防止用具・
体位変換器

車いす・
車いす付属品

歩行器・歩行車
歩行補助つえ・手すり

スロープ・移動用リフト
徘徊感知器など

販売商品

家族コール3

徘徊行動を早期に検知して受信機にお知らせします。介護の負担を軽減!

携帯受信器タイプ
スマートK
通達距離 / 約80m (見通し)
・履歴表示 ・防滴仕様 ・置くだけ充電

受信器はこちらの2タイプからお選びください。

固定受信器タイプ
メロディチャイム
通達距離 / 約100m (見通し)
・アンテナ内蔵



[家族コール3A] 床センサーK

ひとり歩きが心配な人に最適。仕組みがわかりやすく、最も人気で、おすすめです。

ベッドからの離床を知らせます!



- サイズ: センサー: 1000×500×35mm
- 電源: コントロール/9Vアルカリ電池1個またはACアダプタ(AC100V)
- スマートK内蔵: リチウムイオン電池(専用ワイヤレス充電器)、メロディチャイム(ACアダプタ(AC100V))

スマートK	スマートK + 中継器	メロディチャイム
TAISコード: 00318-000150	TAISコード: 00318-000166	TAISコード: 00318-000146
HKSM-3A		HK-3A
レンタル料金(月額) 6,820円	レンタル料金(月額) 8,440円	レンタル料金(月額) 6,820円
介護保険適用	介護保険適用	介護保険適用
ご利用者負担額(月額) (税込) 682円	ご利用者負担額(月額) (税込) 844円	ご利用者負担額(月額) (税込) 682円

[家族コール3B] ベッドセンサーK

動きが速い、下肢の筋力が低下しているなど、最も早い通知が必要な人に最適。

ベッドからの起き上がりを知らせます!



- サイズ: センサー: 800×250×65mm
- 電源: コントロール/9Vアルカリ電池1個またはACアダプタ(AC100V)
- スマートK内蔵: リチウムイオン電池(専用ワイヤレス充電器)、メロディチャイム(ACアダプタ(AC100V))

スマートK	スマートK + 中継器	メロディチャイム
TAISコード: 00318-000151	TAISコード: 00318-000167	TAISコード: 00318-000147
HKSM-3B		HK-3B
レンタル料金(月額) 6,820円	レンタル料金(月額) 8,440円	レンタル料金(月額) 6,820円
介護保険適用	介護保険適用	介護保険適用
ご利用者負担額(月額) (税込) 682円	ご利用者負担額(月額) (税込) 844円	ご利用者負担額(月額) (税込) 682円

[家族コール3C] 超音波・赤外線センサーK

設置場所が自在に変えられるので、対象者の状況に合わせて報知のタイミングを調整できます。

超音波・赤外線が徘徊を検知知らせます!



- サイズ: センサー: 110×70×35(mm)
- 電源: 超音波赤外線センサーK/9Vアルカリ電池1個またはACアダプタ(AC100V)
- スマートK内蔵: リチウムイオン電池(専用ワイヤレス充電器)、メロディチャイム(ACアダプタ(AC100V))

スマートK	スマートK + 中継器	メロディチャイム
TAISコード: 00318-000152	TAISコード: 00318-000168	TAISコード: 00318-000148
HKSM-3C		HK-3C
レンタル料金(月額) 6,820円	レンタル料金(月額) 8,800円	レンタル料金(月額) 6,820円
介護保険適用	介護保険適用	介護保険適用
ご利用者負担額(月額) (税込) 682円	ご利用者負担額(月額) (税込) 880円	ご利用者負担額(月額) (税込) 682円

[家族コール3D] ドアスイッチK

部屋から出るタイミングで報知が必要な人に最適。扉の動きで確実に動作します。

ドアを開けると知らせます!



- サイズ: センサー: ①50×12×12(mm) ②50×10×12(mm)
- 電源: コントロール/9Vアルカリ電池1個またはACアダプタ(AC100V)
- スマートK内蔵: リチウムイオン電池(専用ワイヤレス充電器)、メロディチャイム(ACアダプタ(AC100V))

スマートK	スマートK + 中継器	メロディチャイム
TAISコード: 00318-000153	TAISコード: 00318-000169	TAISコード: 00318-000149
HKSM-3D		HK-3D
レンタル料金(月額) 6,640円	レンタル料金(月額) 8,800円	レンタル料金(月額) 6,520円
介護保険適用	介護保険適用	介護保険適用
ご利用者負担額(月額) (税込) 664円	ご利用者負担額(月額) (税込) 880円	ご利用者負担額(月額) (税込) 652円



認知症老人徘徊感知機器 室内や屋内から出ようとした際にお知らせする商品です。

ヒトココ親機・居宅介護モデル

子機の電波を感知して方向と距離を通知する新しいタイプの徘徊感知器。
子機が親機の電波が届く範囲から出たときに通知する「見守りモード」を搭載。



(税込)

レンタル料金(月額) 3,300円

介護保険適用

ご利用者負担額(月額)

330円

[オーセンティブックジャパン株式会社]



TAISコード:01580-000001

- サイズ:親機/幅6.4cm×長さ10.7cm×厚さ1.3cm
子機/幅4.0cm×長さ6.0cm×厚さ1.2cm
- 重量:親機/0.07kg 子機/0.02kg
- 材質:オレフィン/樹脂 黒/ゴム
- ※電波到達距離:約100m~約1000m
(見通しの状況により変動します)

特殊寝台(電動ベッド)・
特殊寝台付属品

床ずれ防止用具・
体位変換器

車いす・
車いす付属品

歩行器・歩行車
歩行補助つえ・手すり

スロープ・移動用リフト
徘徊感知器など

販売商品

認知症外出通報システム おでかけキャッチ WS-01

ご本人には何も持たせず負担もかけることなく
徘徊をお知らせします。



本体ユニットの前を通過



受信機に
通過情報を送信し
ご家族・介護者へ
お知らせ

キーで
識別するので
音が出ません



- サイズ:本体ユニット/
幅14.5×奥行7×高さ21cm
受信機/
幅8×奥行2.9×高さ13.5cm
記録キー/
幅3.4×奥行1.4×高さ7.9cm
- 重量:本体ユニット/700g
受信機/210g
記録キー/30g

※本体ユニットと受信機の通信距離:約400m[見通し]
(設置状況・環境により異なります)



商品名	本体ユニット	受信機	記録キー
112セット	1	1	2
122セット	1	2	
132セット	1	3	
212セット	2	1	
222セット	2	2	
232セット	2	3	
312セット	3	1	
322セット	3	2	
332セット	3	3	

112セット	122セット	132セット
TAISコード:00200-000556 (税込)	TAISコード:00200-000557 (税込)	TAISコード:00200-000562 (税込)
レンタル料金(月額) 8,800円	レンタル料金(月額) 9,900円	レンタル料金(月額) 11,000円
介護保険適用 ご利用者負担額(月額) 880円	介護保険適用 ご利用者負担額(月額) 990円	介護保険適用 ご利用者負担額(月額) 1,100円
212セット	222セット	232セット
TAISコード:00200-000558 (税込)	TAISコード:00200-000559 (税込)	TAISコード:00532-000563 (税込)
レンタル料金(月額) 14,300円	レンタル料金(月額) 15,400円	レンタル料金(月額) 16,500円
介護保険適用 ご利用者負担額(月額) 1,430円	介護保険適用 ご利用者負担額(月額) 1,540円	介護保険適用 ご利用者負担額(月額) 1,650円
312セット	322セット	332セット
TAISコード:00200-000560 (税込)	TAISコード:00200-000561 (税込)	TAISコード:00200-000564 (税込)
レンタル料金(月額) 22,000円	レンタル料金(月額) 23,100円	レンタル料金(月額) 24,200円
介護保険適用 ご利用者負担額(月額) 2,200円	介護保険適用 ご利用者負担額(月額) 2,310円	介護保険適用 ご利用者負担額(月額) 2,420円

[フランスベッド株式会社]

※ご利用者負担金額表記は、1割負担の金額となります。ご利用者さまの負担割合が変更になる場合は、「ご利用者負担額」も変更されます。※価格は消費税10%で計算されております。

認知症老人徘徊感知機器 室内や屋内から出ようとした際にお知らせする商品です。

ITSUMO 3

外出をブザーでお知らせし、スマホで居場所がすぐに分かります。

外出を検知するとブザーが鳴る!

POINT 1 ●ブザー2つ (介護保険適用)



ブザー2つ



- サイズ：ブザー1つあたり 3.65×3.65×0.58cm
- 重さ：5g
- バッテリー：ボタン電池
- 防水防塵：IP44

スマホ等から居場所が分かる!

POINT 2 ●GPS端末 (複合機能)



GPS端末



- サイズ：ブザー1つあたり 3.85×4.75×1.185cm
- 重さ：25g
- バッテリー：リチウムイオン電池 (充電)
- 防水防塵：IP68



※設置の際は必ず電源を切ってください。

TAISコード:01660-000008

	(税込)
レンタル料金(月額)	13,000円
	(税込)
複合機能利用料(月額)	1,000円
介護保険適用 ご利用者負担額(月額)	1,300円
	[アールバンテック]

特殊寝台(電動ベッド)・
体位変換器

床ずれ防止用具・
車いす付属品

車いす・
車いす付属品

歩行補助つえ・手すり
歩行補助つえ・手すり

みまもりCUBE S

在宅介護に最適なカメラを使った徘徊感知機器。

**音声でお知らせ
(音声通知)**

みまもりCUBEに内蔵されたスピーカーから通話でお知らせします。従来のマット型センサーや赤外線センサーと同じような使い方ができます。

※音声のボリュームは調整できます。

**音声で呼び止め
(声掛け機能)**

みまもりCUBEに内蔵されたスピーカーから音声(家族の声/電話の音)を自動再生して徘徊時に呼び止めます。音声再生も必ず録音してあります。

※カメラから事前に音声の登録が必要です。

**画像付きメールを配信
(メール通知)**

登録したアドレスへ画像付きメールを配信してお知らせします。外出時の時間や距離がわかる他、帰宅した時間や来客もわかります。またメールの配信は30件程度、画像数値が可変です。

※実費オプションが必要です。



- サイズ：幅9×奥行10×高さ9cm
- 専用アダプタ：AC100V使用
- 通信方式：4GLTE(専用SIMカード内蔵)

在宅の独居、または昼間独居の環境に適した徘徊感知機器。

※インターネット接続には実費オプションのお申し込みが必要です。
※実費オプション(インターネット月額利用料金は1か月単位の請求となり、休止や半月請求はありません)。

TAISコード:01325-000015

インターネットを利用しない場合の使い方
※実費オプションのお申込みの必要はありません

玄関から出ていく音を検知 みまもりCUBEから録音した音声を 呼び止めると同時に音声でお知らせすることも可能

注意を促す効果音を鳴らすことも可能です。※呼び止めることを保証するものではありません。

	(税込)
レンタル料金(月額)	12,540円
	(税込)
介護保険適用 ご利用者負担額(月額)	1,254円
	[株式会社ラムロック]

スロープ・移動用リフト
徘徊感知器 など

販売商品



認知症老人徘徊感知機器 室内や屋内から出ようとした際にお知らせする商品です。

開見ちゃん HCS-115

ドアや窓から出られる徘徊をお知らせします。スタッフや家族の方用の便利な“人切スイッチ”付きです。

- 施設やご自宅のベランダ窓に取り付け、転落防止用途に。
- 個室部屋の扉に取り付け、夜間の外出検知用途に。
- 個人宅や居室の各出入り口に取り付け、徘徊検知用途に。
- 非常階段・危険物倉庫など通常開けてはいけない扉に取り付け、安全対策用途に。
- 身障者用トイレの扉に取り付け、利用される事を介助者に早く伝え、転倒リスク回避・転倒防止用途に。



出入口のドアやベランダの窓が開けられると、小電力電波を送信し、100m以内の受信機にお知らせします。



<ドア・窓センサー送信機の特長>

- スライドドアや開き扉などに簡単に取付けできます。ネジや両面テープなどの付属品を同梱しています。
- スタッフやご家族は、スイッチ切にして扉を開けることで電波送信されません。
- 専用リチウム電池採用で長寿命(1日20回送信で約8年)送信機から、受信機までの電波到達距離は見通し約100mです。ご家族や既設ナースコールがない場所にも簡単に設置できます。あらかじめ電波登録し、すぐにご利用いただけます。
- 「はがした後、糊が残らない」両面テープを付属しています。取付場所を傷つけず、簡単に取付と撤去を行えます。

卓上型受信機セット
TAISコード:00021-000119

携帯型受信機セット
TAISコード:00021-000120

(税込)
レンタル料金(月額) 5,080円

(税込)
レンタル料金(月額) 5,080円

介護保険適用
ご利用者負担額(月額)
508円

介護保険適用
ご利用者負担額(月額)
508円

[竹中エンジニアリング株式会社]

お散歩コール OGP-1

外出後の徘徊と位置情報をメールでお知らせします。 ※オプションサービス利用時

TAISコード:00318-000179

- お散歩タグ サイズ: 3.5×7×2.5cm
- ※オプションサービス (お散歩アプリ)にご加入いただくことでGPS機能の利用が可能です。(介護保険適用外)別途費用がかかります。



見守りガイド

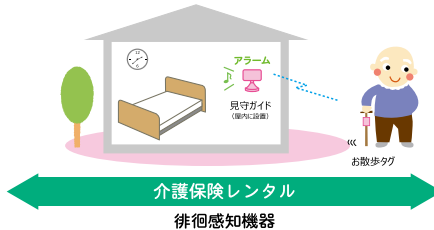

- お散歩アプリ
- ・外出 / 帰宅通知
 - ・アクシデントアラーム
 - ・位置情報履歴 など

スマホ

オプションサービス

GPS機能



お散歩タグ



お散歩アプリ (オプションサービス)

お散歩アプリのインストールは二次元バーコードから



(税込)
レンタル料金(月額) 8,300円

介護保険適用
ご利用者負担額(月額)
830円

[株式会社テクノスジャパン]

特殊寝台(電動ベッド)・
特殊寝台付属品

床ずれ防止用具・
体位変換器

車いす・
車いす付属品

歩行器・歩行車
歩行補助つえ・手すり

スロープ・移動用リフト
徘徊感知器など

販売商品

販売商品 **生活用品**

排泄用品、入浴用品

さまざまな介護シーンで役立つ商品です。

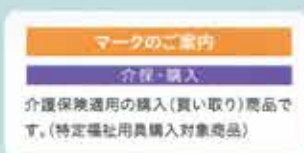

※介護保険のマークは、厚生労働省の告示に基づき、当社で判断して表示しています。市区町村によっては、介護保険の対象にならない場合があります。
※本カタログに記載されている価格はあくまでも標準価格となっております。

排泄用品…………… P101

ポータブルトイレ、便座
排泄関連用品

入浴用品…………… P103

シャワーチェア、シャワーキャリー
簡易浴槽、浴槽台・踏み台
浴槽手すり、浴室すのこ
入浴関連用品



ポータブルトイレ

移乗しやすく、安定して座位が保てるものを選びましょう。アームレストがある、足が引ける、安定している、背もたれがあるものなどを選びましょう。

安寿 ポータブルトイレ FX-30“らくづくん”

ベストセラーFX-CPの後継機種。移乗動作、排泄、片付け、感染症対策をサポート!



●サイズ:幅53×奥行60×高さ76~90cm
便座高35~49cm(1cmピッチ)

タイプ	販売価格 (税込)
標準	40,150 円
ソフト	46,750 円
暖房	57,750 円
標準快適脱臭	66,000 円
ソフト快適脱臭	73,700 円
暖房快適脱臭	82,500 円

介保・購入

[アロン化成]

安寿 家具調トイレ セレクトR ノーマル

ゆったり座れるアーチ型のひじ掛け。



標準タイプ 6段階 肘掛調整 4段階 肘掛角度 可 背付角度 折れフタ

タイプ	販売価格 (税込)
①標準便座 533-850	78,100 円
②ソフト便座 533-851	84,700 円
③暖房便座 533-852	95,700 円
④標準・快適脱臭 533-853	103,950 円
⑤ソフト・快適脱臭 533-854	111,650 円
⑥暖房・快適脱臭 533-855	120,450 円

介保・購入

[アロン化成]

- サイズ:幅50×奥行58×高さ75~90cm
便座高35~50cm
肘掛け高さ18~27cm
- 重量:①16.3kg, ②16.3kg, ③17.0kg,
④16.9kg, ⑤16.9kg, ⑥17.6kg
- 材質:天然木(ラバーウッド)、ウレタン塗装、
合成皮革(IPVC)、ポリプロピレン、
発泡EVA樹脂

安寿 家具調トイレ セレクトR はねあげ

ワンタッチロックで操作がしやすいひじ掛け。



標準タイプ 6段階 肘掛調整 4段階 肘掛角度 可 背付角度 折れフタ

タイプ	販売価格 (税込)
①標準便座 533-865	92,950 円
②ソフト便座 533-866	99,550 円
③暖房便座 533-867	110,550 円
④標準・快適脱臭 533-868	118,800 円
⑤ソフト・快適脱臭 533-869	126,500 円
⑥暖房・快適脱臭 533-870	135,300 円

介保・購入

[アロン化成]

- サイズ:幅54×奥行58×高さ75~90cm
便座高35~50cm
肘掛け高さ18~27cm
- 重量:①19.3kg, ②19.3kg, ③20.0kg,
④19.9kg, ⑤19.9kg, ⑥20.6kg
- 材質:天然木(ラバーウッド)、ウレタン塗装、
合成皮革(IPVC)、ポリプロピレン、
発泡EVA樹脂

安寿 家具調トイレ セレクトR コンパクト

コンパクトでゆったり座れるアーチ型ひじ掛け。



標準タイプ 5段階 肘掛調整 4段階 肘掛角度 可 背付角度 折れフタ

タイプ	販売価格 (税込)
①標準便座 533-880	56,100 円
②ソフト便座 533-881	62,700 円
③暖房便座 533-882	73,700 円
④標準・快適脱臭 533-883	81,950 円
⑤ソフト・快適脱臭 533-884	89,650 円
⑥暖房・快適脱臭 533-885	98,450 円

介保・購入

[アロン化成]

- サイズ:幅48×奥行56×高さ73~85cm
便座高33~45cm
肘掛け高さ18~27cm
- 重量:①14.0kg, ②14.0kg, ③14.7kg,
④14.6kg, ⑤14.6kg, ⑥15.3kg
- 材質:天然木(ラバーウッド)、ウレタン塗装、
合成皮革(IPVC)、ポリプロピレン、
発泡EVA樹脂

家具調トイレ(座楽)コンパクト

小柄な方におすすめのコンパクトタイプ。



標準タイプ 5段階 肘掛調整 4段階 肘掛角度 可 背付角度 折れフタ 肘掛角度 可

タイプ	販売価格 (税込)
①プラスチック便座 PN-L23206	56,100 円
②ソフト便座 PN-L23207	61,600 円
③あたたか便座 PN-L23208	72,600 円
④暖房プラスチック便座 PN-L23216	82,500 円
⑤暖房ソフト便座 PN-L23217	88,000 円
⑥暖房あたたか便座 PN-L23218	99,000 円

介保・購入

[パナソニック]

- サイズ:幅49×奥行58×
高さ75.5~87.5cm
便座高34~46cm
肘掛け内寸40cm
肘掛け高さ17~26cm
- 重量:①14.0kg, ②14.4kg,
③14.9kg, ④14.5kg,
⑤14.8kg, ⑥15.5kg
- 材質:天然木、合成皮革、
ポリプロピレン樹脂

特殊寝台(電動ベッド)・
特殊寝台付属品

床ずれ防止用具・
体位変換器

車いす・
車いす付属品

歩行器・歩行車
歩行補助つえ・手すり

スロープ・移動用リフト
徘徊感知器など

販売商品



特殊寝台(電動ベッド)・
特殊寝台付属品

床ずれ防止用具・
体位変換器

車いす・
車いす付属品

歩行器・歩行車
歩行補助つえ・手すり

スロープ・移動用リフト
徘徊感知器など

販売商品

ポータブルトイレ

移築しやすく、安定して座位が保てるものを選びましょう。アームレストがある、足が引ける、安定している、
背もたれがあるものなどを選びましょう。

安寿 家具調トイレ AR-SA1 シャワピタ

シャワーノズルの位置を調整できる



- サイズ: (L) 幅57×奥行71×高さ75~87cm(3cmピッチ)
座面高30~42cm(3cmピッチ)
肘掛け18-21-24cm(便座から)
- (H) 幅57×奥行71×高さ83~95cm(3cmピッチ)
便座高38~50cm(3cmピッチ)
肘掛け18-21-24cm(便座から)

- 座面高調整 5段階
- 肘掛高調整 3段階
- 組立
- シャワー
- 脱臭
- 暖房
- 温風乾燥

タイプ	販売価格 (税込)
L	209,000円
H	

介保・購入 [アロン化成]

ベッドサイド水洗トイレ

ベッドの横に後付け・移動ができる水洗トイレ。



- サイズ: 幅69.8×奥行87.1×高さ70.9cm
アームレスト高さ64.3cm
便座高41.8cm
- 重量: 約66.0kg
※給排水工事が要ります。

タイプ	セット内容	販売価格 (税込)
EWRS320S	本体、ペーパーホルダー、リモコン、給排水継手部材一式	504,900円

介保・購入 [TOTO]

洋式変換便座

和式便器の上に置いて座れる便座にします。

サニタリース HG両用式

段差のある和式便器に。



- 坂固定できるのでくらつきが軽減されます。
- サイズ: 幅40×奥行63×高さ21.5cm
便座高17cm
- 重量: 約3.2kg ●材質: PP

カラー	販売価格 (税込)
534-113 アイボリー	26,400円
534-114 ライトブルー	

介保・購入 [アロン化成]

サニタリースHG据置式

平面な(段差のない)和式便器に。



- 広さや取り付け位置にあわせて便座の向きを180度変えられます。
- サイズ: 幅42×奥行61×高さ44cm
便座高39cm
- 重量: 約4.6kg ●材質: PP

カラー	販売価格 (税込)
534-123 アイボリー	30,800円
534-124 ライトブルー	

介保・購入 [アロン化成]

洋式用補高便座

便座への立ち座りが困難な場合、股関節に屈曲制限がある場合などに使用します。便座面が高くなります。

ソフト補高便座

のせるだけで補高可能。

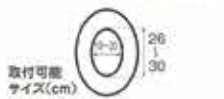

サイズ	補高便座(セパレート)	補高便座(一体化)
全幅(cm)	3	5
全高(cm)	8.5	10.5
全奥行(cm)	38	
全幅(cm)	34	
総幅(cm)	25.5×17(最大)	
重量(kg)	約600	約850
材質	ポリウレタン	

タイプ	販売価格 (税込)
535-253 #3	14,080円
535-255 #5	18,810円

介保・購入 [アロン化成]

安寿 補高便座

座面を高くして立ち座りをしやすくします。



サイズ	補高7cm	補高10cm
全幅(cm)	7	10
全高(cm)	14.5	17.5
全奥行(cm)	40.5~43.2	
全幅(cm)	38.5~44	
全奥行(cm)	26.5×18	
重量(kg)	約1.0	約1.2
材質	本体:ポリウレタン 蓋:ポリプロピレン	

タイプ	販売価格 (税込)
535-267 補高7cm	20,020円
535-270 補高10cm	

介保・購入 [アロン化成]

※掲載商品は、予告なくデザイン・仕様・価格の変更や取扱いの中止をする場合がありますので、予めご了承ください。※価格は消費税10%で計算されております。



シャワーチェア

立ち上がりや姿勢保持力、お尻の洗い方、浴槽への入り方などに応じて、座面の高さ、肘掛け・背もたれの有無、座面の材質・形状などを決めましょう。

シャワーチェア「ユクリア」ミドルSP

防カビ加工
「ユクリア」の
“ちょうどいい”サイズ、
ミドルタイプ。



- サイズ:幅45.5×奥行49-57.5×高さ64-74cm
座面高36-46cm(6段階調整)
(折りたたみ時:幅約45.5×高さ77-97×奥行20cm)
- 重量:4.3kg(折りたたみ時)、5.0kg(アランタイプ)
- 材質:座面・背もたれ・肘掛け:クッション/EVA樹脂
背もたれ・座面/PP・エチレン
フレーム/アルミニウム、脚ゴム/EVA樹脂

タイプ	品番	カラー	販売価格 (税込)
オールドタイプ	PNL41721D	オレンジ	32,230円
	PNL41721A	ブルー	
	PNL417218R	モカブラウン	
アランタイプ	PNL41821D	オレンジ	36,630円
	PNL41821A	ブルー	
	PNL418218R	モカブラウン	

介保・購入

[パナソニック]

折りたたみシャワーベンチ FSフィット

邪魔にならない、
最薄クラスの
折りたたみ幅15cm。



- サイズ:幅46×奥行38-46×高さ65-75cm
座面高33-43cm(6段階調整)
(折りたたみ時:幅約46×高さ80-91×奥行15cm)
- 重量:約4.0kg
- 材質:座面・背もたれ/ポリエチレン
グリップ/エラストマー樹脂
肘掛け/ポリプロピレン、脚ゴム/合成ゴム
ソフトパッド/EVA樹脂、パイプ/アルミニウム

品番	カラー	販売価格 (税込)
536-056	レッド	38,500円
536-057	ブルー	
536-058	グリーン	

介保・購入

[アロン化成]

浴槽台・踏み台

浴槽の中に沈め、浴槽への出入りを容易にするために使います。浴槽の底にしっかり固定するために吸着盤などがついているものを選びましょう。

ステンレス製浴槽台R“あしびた”シリーズ(標準)

浴槽の広さや深さ、使用状況に応じて
浴槽台の種類をお選びいただけます。

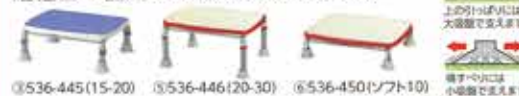

●主に踏み台として
使用される方

●ソフトラッシュタイプ



●池にそのままとして
使用される方

●お尻の皮膚が
弱い方

●ソフトラッシュ
タイプ



タイプ	品番	カラー	高さcm	重量kg	販売価格 (税込)
標準タイプ	010	536-440	10	2.8	29,700円
	012-15	536-441	12-15	3.1	
	015-20	536-442	15-20	3.3	
	017S-25	536-445	17.5-25	3.4	30,800円
	020-30	536-447	20-30	3.6	
	022-40	536-448	22-40	3.8	
ソフトラッシュタイプ	027-10	536-450	10	2.6	30,800円
	027-12-15	536-452	12-15	2.8	
	027-15-20	536-454	15-20	3.0	31,900円
	027-17.5-25	536-458	17.5-25	3.2	
027-20-30	536-456	20-30	3.5		

介保・購入

[アロン化成]

入浴関連用品

浴槽へ立位で出入りする場合に使用します。しっかり固定できること、つけたままでもふたができること、手サリの向きなどを参考に選びましょう。

高さ調節機能付浴槽手すり UST-130

身長や浴槽壁の高さにあわせてグリップの高さが調整できます。



- サイズ:幅20×奥行27-33×高さ37-39cm
グリップ高さ11、14、17、20、23、26cm(6段階)
- 取付可能浴槽壁幅:4.5-13cm ●重量:3.9kg
- 材質:本体・フレーム/ステンレス(付属ゴムシート:絶縁
カバー)PP、グリップ表面/エラストマー
- カラー:レッド、ブルー

品番	カラー	販売価格 (税込)
536-600	レッド	30,800円
536-601	ブルー	

介保・購入

[アロン化成]

入浴グリップ「ユクリア」コンパクト130

軽量、コンパクト。グリップ部分が防カビ加工でさらに安心。



- サイズ:幅16.5×奥行29.5-38×高さ26-31cm
ハンドル高さ13・15.5・18cm(3段階)
- 重量:2.9kg
- 取付可能浴槽壁幅:4.5-13cm
- 材質:アルミ、ABS樹脂、PP、エラストマー、PA樹脂

品番	カラー	販売価格 (税込)
PNL12211D	オレンジ	31,350円
PNL12211A	ブルー	
PNL122118R	モカブラウン	

介保・購入

[パナソニック]

ステンレス製浴槽台R“あしびた”シリーズ(ミニ)

●サイズ:幅33×奥行30cm

●材質:PP、EVA、ステンレス、エラストマー

●カラー:レッド、ブルー

●ソフトラッシュタイプはレッドのみ



タイプ	品番	高さcm	重量kg	販売価格 (税込)	
標準タイプ	010	536-440	10	2.2	29,700円
	12-15	536-441	12-15	2.3	
	15-20	536-442	15-20	2.6	
ソフトラッシュタイプ	027-10	536-470	10	2.1	30,800円
	12-15	536-472	12-15	2.3	
	15-20	536-474	15-20	2.5	31,900円

介保・購入

[アロン化成]

バスボード H-S/H-L はねあげくん

はねあげ座面で入浴動作が楽になるバスボード。



- サイズ:H-S/幅76×奥行40×厚さ3.5cm
H-L/幅82×奥行40×厚さ3.5cm
- 取付可能浴槽内寸:H-S/56-69cm
H-L/62-75cm
- 重量:H-S/5.8kg、H-L/5.9kg

品番	販売価格 (税込)
H-S 535-102	52,250円
H-L 535-105	

●材質:PP、PE、アルミ、
発泡ポリオレフィン、ステンレス、
ABS、エラストマー

介保・購入

[アロン化成]



特殊寝台(電動ベッド)・
特殊寝台付属品

床ずれ防止用具・
体位変換器

車いす付
車いす付属品

歩行者 歩行車
歩行補助つえ・手すり

スロープ・移動用リフト
徘徊感知器 など

販売商品

入浴関連用品

入浴用介助ベルトで腰への負担軽減をしましょう。

新・入浴用キャリーベルト

入浴時の介助が安心して行えます。
身体にあわせて3タイプあります。



- サイズ:
①幅11×高さ85×厚さ1.8cm,ウエストサイズ30~70cm
②幅11×高さ110×厚さ1.8cm,ウエストサイズ60~100cm
③幅11×高さ135×厚さ1.8cm,ウエストサイズ80~120cm
- 重量:195g(①サイズ)
- 材質:ポリエスチレン,ポリプロピレン

タイプ	販売価格 (税込)
①S	11,880円
②M	
③L	

介保・購入
[タイ工業]

テイコブ楽々入浴 介助ベルト

ワンタッチ着脱。
クッション入りで腰への負担軽減。



- サイズ:幅10×幅125×厚さ1.8cm
ウエストサイズ 約60~110cm
- 重量:310g
- 材質:ポリエスチレン,ポリプロピレン

販売価格 (税込)
10,450円

介保・購入
[準和製作所]

シャワーキャリー

入浴には座りやすさと洗いやさを
考慮した専用車いすを使いましょう。

入浴・シャワー用車いす KSC-2/ST



コンパクトな前輪8インチで、
段差乗り越えもラク。
後輪3インチキャスターで
その場での小回りが効きます。

- サイズ:幅46×長さ56~65×高さ86cm
- カラー:イエロー、レッド
- 重量:10kg
- ※座面下にフックの取付けはできません。

販売価格 (税込)
74,800円

介保・購入
[カワムラサイクル]

簡易浴槽

居宅などでの入浴時に使用します。
エアータイプなのでソフトな肌ざわり。

浴槽ニュー漏っくん

エアを入れてすぐに浴槽。



- サイズ:使用時全長180×使用時幅72×使用時全高30cm
- 使用目安温度:45℃以下
- 重量:約2.1kg(本体のみ)
- 実効容量:約140L(浴槽下部から2段階まで)
- 材質:本体/ポリウレタン 付属品/PVC
- 付属品:防水シート、排水ホース1m、ステップポンプ、真鍮ベルト

販売価格 (税込)
80,300円

介保・購入
[オカモト]

浴室すのこ

脱衣場と洗い場との段差解消に使用します。溝押しやすく、動かないもの。
また、隙間などがないように設置できるものを選びましょう。

浴室すのこ(カラリ床)

ユニットを組み合わせ、浴室の洗い場スペースにあわせることができます。



浴室すのこ(カラリ床)

- サイズ:①幅24.9×長さ94.9cm,②幅24.9×長さ124.9cm,
③幅29.9×長さ94.9cm,④幅29.9×長さ124.9cm,
⑤幅39.9×長さ94.9cm,⑥幅39.9×長さ124.9cm
高さ6~17.2cm
- 重量:①4kg,②5.4kg,③4.8kg,④6.4kg,⑤6.3kg,⑥6.4kg
- 材質:本体/ポリプロピレン,強化ビニル 脚部/ポリプロピレン
- ※別途お見積りいたしますので、ご相談ください。

商品名	メーカー品番	販売価格 (税込)
25cm幅ユニット	①EWB470	24,310円
	②EWB473	32,010円
30cm幅ユニット	③EWB471	24,960円
	④EWB474	32,230円
40cm幅ユニット	⑤EWB472	32,230円
	⑥EWB475	42,240円



商品名	メーカー品番	販売価格 (税込)
すきま調整材 (5~10mm)	EWB47	1,650円

介保・購入

[TOTO]

フォーアクセスノコ

表面の勾配の付いた溝が、すのこ表面の水を誘導し、素早く排水します。



- サイズ:幅100×長さ51×高さ5cm
(オーダー参考サイズ)
- 重量:6.5kg
- 材質:ボード/ポリスチレン,ポリプロピレン
強化板/アルミ
- カラー:アイボリー/クリームグレー
※別途お見積りいたしますので、ご相談ください
※グレーチング加工もできます。
(格子状の板で排水性がアップ)

奥行	間口	(単位mm)		
		700~860	861~1100	1101~1260
700~800	825~950		A 2分割	
975~1000	1025~1100		B 3分割	
1125~1300	1325~1500		C 3分割	
1525~1800				※都度お見積りいたします。

※25mmピッチ ※形状によって別途オプション料金がかかるものがあります。

オーダー参考価格 (税込)
A 88,000円 B 99,000円 C 110,000円

介保・購入

[矢崎化工]



快適な介護環境のために住宅改修をお考えの際は、お気軽にご相談ください。
手すりの取り付けや、洋式便器への取り替えなど責任をもって住宅改修のご提案をいたします。

- 介護保険の要介護度にかかわらず、1人あたり**20万円**(消費税込)までの支給が受けられます。
※ただし、要介護状態が著しく高くなった場合や、転居した場合は再支給されます。
- 20万円までは自己負担は1割～3割。20万円を超えた場合、超えた金額は自己負担になります。
※各市区町村により、公的介護保険以外に補助が受けられる場合や、手順についても異なることがあります。
※ご利用者さまの負担割合が変更になる場合は、「ご利用者負担額」も変更されます。
詳しくは各市区町村の介護保険窓口にご確認ください。

介護保険が適用される住宅改修

1 手すりの取り付け

廊下、トイレ、浴室、玄関、玄関から道路までの通路などへの手すりの設置。

手すりの形状は、二段式、縦付け、横付けなどでネジや釘で取り付けるもの(圧着式も含む)。

※福祉用具貸与に掲げる「手すり」に該当するものは除かれます。



2 段差の解消

部屋、廊下、トイレ、浴室、玄関などの敷居を低くしたり、スロープを取り付けるなど段差を解消する工事。

※福祉用具貸与に掲げる「スロープ」、福祉用具購入に掲げる「浴室用すのこ」などを置くことによる床段差解消は除かれます。
※昇降機・リフト・段差解消機など動力による機器を設置する工事は除かれます。



3 扉の取り替え

開き戸から引き戸・折り戸・アコーディオンドアなどに取り替える場合や、ドアノブの変更、戸車の設置。



4 床材の変更

滑り防止や移動の円滑化などのために、部屋や浴室などの屋内の床材を滑りにくいものに変更する場合。具体的には、畳からフローリング、ビニール系床材など。



5 便器の取り替え

和式便器を洋式便器に取り替える場合。

便器の位置・向きを変更する場合。

※すでに洋式便器である場合、トイレ便座や洗浄機能の付加は含まれません。

※福祉用具購入に掲げる「履掛便座」の設置は除かれます。



6 各工事に付帯して必要な工事

1. 手すりの取り付けのための壁の下地補強など。
2. 浴室の床段差の解消に伴う給排水設備工事など。
3. 床材の変更のための下地や根太の補強など。
4. ドアの取り替えに伴う給排水設備工事、床材の変更など。
5. 便器の取り替えに伴う給排水設備工事、床材の変更など。

※給排水設備工事のうち、水洗化・温水水洗化に係わるものは除かれます。

※工事(改修)内容により、介護保険での補助に制限がある場合もございますので、詳しくは、各市区町村の介護保険窓口にご確認ください。

住宅改修サービスのご利用の流れ

1 お問い合わせ・ご相談	ケアマネジャーやダスキンヘルスレント担当スタッフにご相談ください。
2 訪問調査	改修を行う家屋を見せていただき、ご希望を伺いながらどの程度の改修が必要なのか、調査確認いたします。 ※リフォーム業者・工務店の担当者と一緒にお役を伺い、ご相談にお応えします。
3 設計プランのご提案・お見積り	ご要望と調査に基づいて、改修の計画・内容や区面を作成し、お見積りを提出します。
4 ご利用者さまのご検討	施工内容および費用を確認・検討していただけます。
5 市区町村へ申請	①支給申請書②理由書③見積書④簡単な施工区画⑤住宅所有者の承諾書(住宅所有者が本人でない場合)など必要な書類を揃え、ご利用者さまから申請していただけます。 ※本人、家族以外の方が申請する場合は委任状が必要な場合があります。
6 市区町村による確認・承認	申請内容の確認・承認を市区町村より受けます。改修工事代金の支給方法は、各市区町村により工事終了後給付や事前の給付券発行など、異なる場合があります。
7 施工(工事)	工事前の写真・工事後の写真を撮らせていただけます。
8 お引き渡し	工事終了後、代金をお支払いいただき、領収書・施工の内訳書・施工前後の写真をお渡しします。
9 (事後給付の場合) 市区町村へ支給申請	①領収書②工事完了証明写真③工事費内訳書④住宅所有者の承諾書(住宅所有者が本人でない場合)など必要な書類を揃え、ご利用者さまから申請していただけます。 ※本人、家族以外の方が申請する場合は委任状が必要な場合があります。
10 給付金の振り込み	市区町村より支給決定通知書が送られ、給付金はご利用者さまの口座に振り込まれます。
11 アフターフォロー	改修後のアフターチェックおよび必要に応じてメンテナンス等を行います。

お見積りは無料です。お気軽にお問い合わせください。

住宅改修サービスのご利用例

ビフォー



アフター



玄関前に
手すりを付け、
安全性をアップ!

ビフォー



アフター



階段に手すりを付け、
昇りやすく、
降りやすい仕様に。

介護保険の利用について(よくある質問)

Q 誰でもサービスを利用できるの？ **A** 介護認定を受けた方が対象です。

■ 介護保険を使える対象者(介護認定が必要)

	第1号被保険者	第2号被保険者
加入する方	65歳以上の方	40～64歳までの医療保険に加入している方
保険料の支払い	原則として老齢・退職年金から天引	加入している医療保険の保険料に上乗せして一括納入
サービスを受けられる方	寝たきりや認知症などで常に介護を必要とする状態(要介護状態)や、常時の介護までは必要ないが身支度など日常生活に支障が必要な状態(要支援状態)になられた方	老化が原因とされる16種類の病気(特定疾病*)により、要介護状態や要支援状態になった場合にサービスが受けられます

※【特定疾病】①がん末期(医師が一般に認められている医学的知見に基づき回復の見込みがない状態に至つたと判断したものに限る。)②関節リウマチ ③脳萎縮性痴呆(アルツハイマー病) ④後発脳脊髄液減少症 ⑤骨髄形成不全 ⑥初老期における認知症 ⑦進行性核上性麻痺、大脳皮質基底核変性症及びパーキンソン病 ⑧軽度小脳変性症 ⑨早老症 ⑩多系統萎縮症 ⑪重症閉塞性睡眠呼吸障害 ⑫脳血管性認知症 ⑬脳血管性痴呆 ⑭慢性閉塞性肺疾患 ⑮両側の股関節又は股関節に着しい変形を伴う変形性関節症

Q 要介護度ってなに？ **A** 心身の状況によって、必要とされる介護や支援の状態のことです。

■ 要介護度の目安と利用限度額

要介護度	認定の目安	支給限度基準額		
		居宅サービス費	福祉用具購入	住宅改修
要支援1	障害のために生活機能の一部に若干の低下が認められ、介護予防サービスを提供すれば改善が見込まれる。	50,320円	100,000円/年	200,000円/人
要支援2	障害のために生活機能の一部に低下が認められ、介護予防サービスを提供すれば改善が見込まれる。	105,310円		
要介護1	身の回りの世話に見守りや手助けが必要。立ち上がり・歩行などで支えが必要。	167,650円		
要介護2	身の回りの世話全般に見守りや手助けが必要。立ち上がり・歩行などで支えが必要。排泄や食事で見守りや手助けが必要。	197,050円		
要介護3	身の回りの世話や立ち上がりが一人ではできない。排泄などで全般的な介助が必要。	270,480円		
要介護4	日常生活を営む機能がかなり低下しており、全般的な介助が必要な場合が多い。問題行動や理解低下も。	309,380円		
要介護5	日常生活を営む機能がかなり低下しており、全般的な介助が必要。多くの問題行動や全般的な理解低下も。	362,170円		

Q どんなサービスが利用できるの？ **A** 要介護や要支援など、ご利用者さまの状態に応じた予防・在宅・施設でのサービスが利用できます。

■ 介護サービスの種類(ケアプランに沿って、受給できるサービスを決めていきます。)

	都道府県・政令市・中核市が指定・監督を行うサービス	市町村が指定・監督を行うサービス	その他
介護給付を行うサービス	<ul style="list-style-type: none"> ● 居宅介護サービス <ul style="list-style-type: none"> 【訪問サービス】 <ul style="list-style-type: none"> ・訪問介護(ホームヘルプサービス) ・訪問入浴介護 ・訪問看護 ・訪問リハビリテーション ・居宅療養管理指導 ・特定施設入居者生活介護 ・福祉用具貸与・特定福祉用具販売 ● 施設サービス <ul style="list-style-type: none"> ・介護老人福祉施設 ・介護老人保健施設 ・介護療養型医療施設 ・介護医療院 	<ul style="list-style-type: none"> ● 地域密着型介護サービス <ul style="list-style-type: none"> ・定期巡回・随時対応型訪問介護看護 ・夜間対応型訪問介護 ・地域密着型通所介護 ・認知症対応型通所介護 ・小規模多機能型居宅介護 ・看護小規模多機能型居宅介護 ・認知症対応型共同生活介護(グループホーム) ・地域密着型特定施設入居者生活介護 ・地域密着型介護老人福祉施設入居者生活介護 	住宅改修
予防給付を行うサービス	<ul style="list-style-type: none"> ● 介護予防サービス <ul style="list-style-type: none"> 【訪問サービス】 <ul style="list-style-type: none"> ・介護予防訪問入浴介護 ・介護予防訪問看護 ・介護予防訪問リハビリテーション ・介護予防居宅療養管理指導 ・介護予防特定施設入居者生活介護 ・介護予防福祉用具貸与・介護予防特定福祉用具販売 【通所サービス】 <ul style="list-style-type: none"> ・介護予防通所リハビリテーション 【短期入所サービス】 <ul style="list-style-type: none"> ・介護予防短期入所生活介護(ショートステイ) ・介護予防短期入所療養介護 	<ul style="list-style-type: none"> ● 地域密着型介護予防サービス <ul style="list-style-type: none"> ・介護予防認知症対応型通所介護 ・介護予防小規模多機能型居宅介護 ・介護予防認知症対応型共同生活介護(グループホーム) ● 介護予防支援 	住宅改修

※2025年1月時点での内容です



Q サービスを利用するには？

1 要介護認定を受ける

① 要介護認定を申請します

本人または家族などが市区町村の担当窓口や地域包括支援センターで「要介護認定」の申請をします。居宅介護支援事業者などに代行してもらうこともできます。

● 必要な書類等

- ・要介護・要支援認定申請書（窓口にあります）
- ・介護保険証（65歳になった時点で交付されます）
- ・印鑑（ご本人が申請書を書かれる場合は不要です）
- ・かかりつけの医療機関名、医師名などわかるもの
※第2号被保険者の場合は、加入している医療保険の保険証

② 心身の状態を調査します

● 認定調査

調査員が自宅などに訪問し、本人や家族から聞き取り調査を行います。調査項目は、全国共通の74項目の基本調査と概況調査です。

● 主治医意見書

申請時に指定した主治医により、意見書が作成されます。
※主治医がない場合は、窓口にご相談ください。



③ 介護の必要度を審査し、認定します

● 審査・判定・認定

認定調査の結果や主治医意見書をもとに、保健・医療・福祉の専門家等が構成される介護認定審査会が、どのくらい介護が必要かなどを審査・判定します。市区町村は、介護認定審査会の審査・判定に基づき、要介護度の認定を行います。

（一次判定）
コンピューター判定

（二次判定）
介護認定審査会で
審査・判定

要介護度の認定

④ 認定結果通知と介護保険証が届きます

届いたら通知書と保険証の内容を確認しましょう。

要介護状態区分（「要支援1・2」「要介護1～5」「非該当」）
認定の有効期間など（新規申請・区分変更申請の場合は最長12ヵ月、更新申請の場合は最長48ヵ月）



2 ケアプランの作成／サービスを提供する事業者との契約をする

要支援1・2の認定を受けた方

① 地域包括支援センターでケアプランを作成します

地域包括支援センターで保健師などが中心となって介護予防ケアプランを作成します。介護予防ケアプラン原案の作成を居宅介護支援事業者に委託することもあります。

② サービスを提供する事業者と契約します

重要事項説明書、契約書などでサービス内容などの契約内容を確認して、事業者ごとに利用契約を結びます。



要介護1～5の認定を受けた方

① 担当のケアマネジャーを決めます

居宅介護支援事業者または小規模多機能型居宅介護事業所を選んでケアプラン作成のための契約を結びます。担当のケアマネジャーが決まります。選定にあたっては、市区町村の担当窓口や地域包括支援センターでも相談できます。

② ケアプランを作成してもらいます

どんなサービスが必要か、ケアマネジャーと相談します。ケアマネジャーが作成したケアプランを確認します。



③ サービスを提供する事業者と契約します

重要事項説明書、契約書などでサービス内容などの契約内容を確認して、事業者ごとに個別に利用契約を結びます。

3 サービスの利用を開始する

① ケアプランに基づいたサービスを利用します

- 貸与（レンタル）
- 特定福祉用具購入
- 住宅改修

介護予防サービス

居宅サービス

② サービスにかかった費用の1割～3割を自己負担します

※ご利用者さまの負担割合が変更になる場合は、「ご利用者負担額」も変更されます。

※2023年12月時点での内容です。

介護保険の利用について(よくある質問)

Q レンタル・購入できる福祉用具は？

■介護保険対象福祉用具一覧 貸与の対象(13品目)

要支援1・2の方

介護予防福祉用具の貸与

介護予防につながる自立した生活を送れるよう福祉用具が貸与できます。

要介護1～5の方

福祉用具の貸与

日常生活の自立を助けるための福祉用具が貸与できます。

<p>要支援1・2</p> <p>⑦歩行補助つえ</p> <p>⑧歩行者</p> <p>⑨手すり</p> <p>⑩スロープ</p>	<p>要介護1</p> <p>⑦～⑩</p>	<p>①特殊寝台</p> <p>※背の角度を調整できるもの、ヘッドの高さを調整できるものなど</p> <p>②特殊寝台付属品</p> <p>マットレス、移動用リフト、マイレール、テーブル、介助用ベルト、スライディングボード</p>	<p>要介護2・3</p> <p>①～⑫</p> <p>※①～⑥・⑩・⑫は一定の例外となる場合を除き、要支援1・2、要介護1の方は利用できません。</p> <p>③床ずれ防止用具</p>	<p>要介護4・5</p> <p>①～⑬</p> <p>⑬自動排泄処理装置</p> <p>※夕食可能部品を除く</p> <p>※自動排泄処理装置のうち便を取引する機能がある装置については、一定の例外となる場合を除き、要支援1・2、要介護1～3の方は利用できません。(尿を吸引する装置は利用できます)</p>
<p>④体位変換器</p> <p>⑤車いす</p> <p>※普通用、介助用、普通型電動車いす</p> <p>⑥車いす付属品</p> <p>※フック、電動補助装置など</p>	<p>⑪移動用リフト</p>	<p>⑫認知症老人徘徊感知機器</p> <p>※居座センサーを含む</p>		

自己負担の目安 **貸与金額の1割～3割** ※ご利用者さまの負担割合が変更になる場合は、「ご利用者負担額」も変更されます。 ※各都道府県、市区町村により認定区分が変わる場合があります。

※一部のレンタル対象品(単点杖、多点杖、ピックアップ式歩行者、固定用スロープ)はレンタルか特定福祉用具として購入を選択することができます。

■介護保険対象福祉用具一覧 購入の対象(6品目)

<p>要支援1・2の方</p> <p>特定介護予防福祉用具の購入</p>	<p>要介護1～5の方</p> <p>特定福祉用具の購入</p>
<p>貸与になじまない排泄や入浴などに使用する福祉用具の購入ができます。</p>	

<p>①腰掛便座</p> <p>※便座の高上げ部材などを含む</p>	<p>②自動排泄処理装置の交換可能部品</p> <p>※レシーバー、チューブ、タンクなど</p>	<p>③入浴補助用具</p> <p>※入浴用いす、浴槽内いす、入浴台・入浴用介助ベルトなど</p>	<p>④簡易浴槽</p>	<p>⑤移動用リフトのつり具</p>	<p>⑥排泄予測支援機器</p> <p>※専用おたけせ機器</p>
---	---	--	---------------------	---------------------------	--

自己負担の目安 **購入金額の1割～3割** (払い戻し限度額 年間9万円まで[1割負担の場合])

※購入金額が10万円を超えた場合、超えた分については全額自己負担です。

※ご利用者さまの負担割合が変更になる場合は、「ご利用者負担額」も変更されます。 ※各都道府県、市区町村により認定区分が変わる場合があります。 ※ご購入に際してのお支払い方法は、各市区町村によって異なります。詳しくは店舗へおたずねください。

申請に必要な書類

①申請書(市区町村担当窓口にて配布) ②領収書

③福祉用具が必要である理由の分かるもの(申請書への記載、理由書、居宅サービス計画、福祉用具販売計画のいずれか)

※必要書類は市区町村により異なります。

④当該福祉用具のパンフレット等(福祉用具の概要が記載されている書類) ※原則として同じ種類のものは重複して購入できません。

※2023年12月時点での内容です

Q 福祉用具を利用するには？



■介護保険対象福祉用具の利用方法（1割負担の場合）

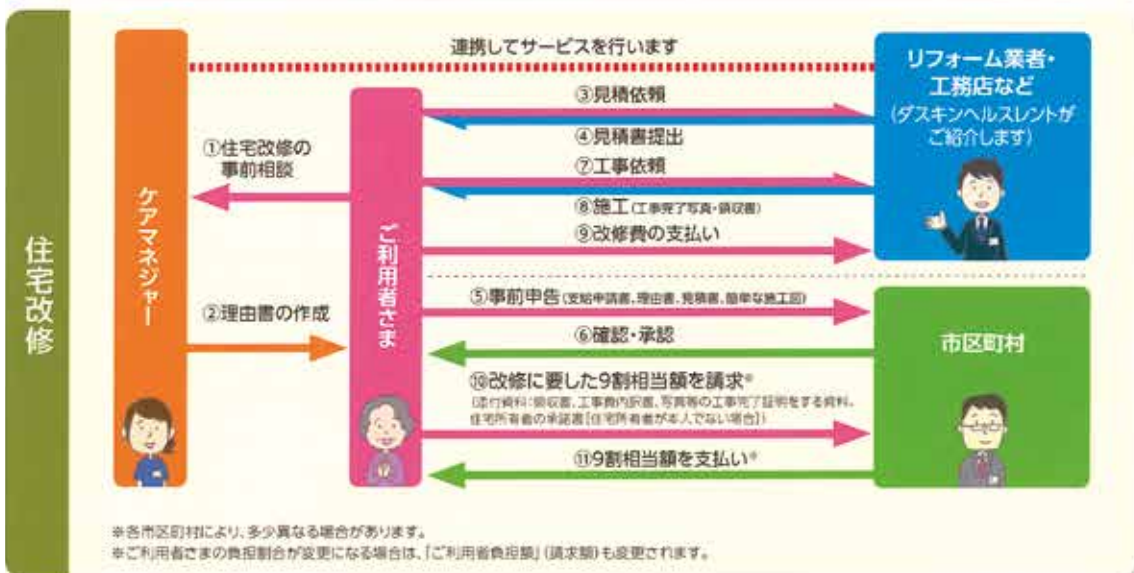
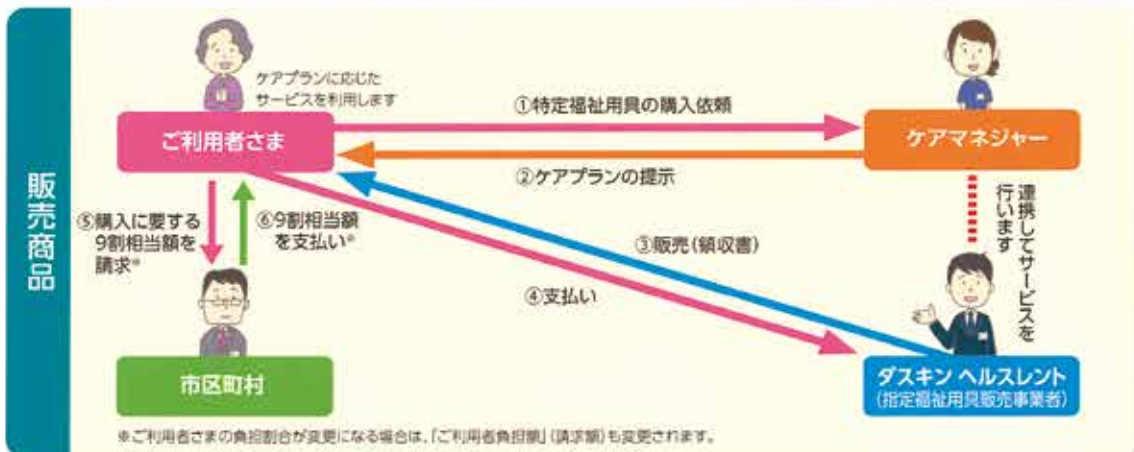

※2023年12月時点での内容です。

退院前の介護準備チェック

退院後、スムーズに在宅介護ができるように、必要な準備を整えておきましょう。

介護準備

- 介護保険の申請はしましたか？
(介護保険の申請方法は98ページをご参照ください)
 - 担当の地域包括支援センター、
または居宅介護支援事業所の場所や電話番号を調べてありますか？
 - 担当のケアマネジャーによるケアプランの作成と、
各種介護サービスの手配をしてありますか？
-

医療準備

- かかりつけの病院、またはご自宅近くの開業医への紹介状はもらいましたか？
 - 休日・夜間診療の窓口や緊急入院の受け入れ先などを調べてありますか？
 - 退院時の処方箋は大丈夫ですか？ 日々必要な薬はありますか？
入手するルートも把握できていますか？
-

体調確認

- 生活動作の事前確認はできていますか？(自立・部分介助・全介助など)
 - 在宅での同居者や介護者の方はいらっしゃいますか？
-

環境確認

- 自宅での手すり、段差などの確認はできていますか？
 - 屋内外での移動方法や移動手段の準備はできていますか？
-

福祉用具手配

- 必要な補助具や福祉用具、介護用具(おむつなど)は準備できていますか？
-

ダスキンヘルスレントのホームページで情報収集

ダスキンヘルスレント <https://healthrent.duskin.jp/>



ホームページにも
さまざまな
お役立ち情報を
掲載しています。



メルマガ会員募集中

介護に役立つ情報を配信中!

ご利用案内

ダスキンヘルスレントのご利用方法をはじめ、介護保険制度についてなどをご紹介します。

商品紹介

インターネットで閲覧できるデジタルカタログや、取り扱い商品の使い方動画を見ることができます。

ご利用者さまの声

アンケートハガキによるご利用者さまの声をご紹介します。

介護の不安や疑問を解消

「介護のいろは」で介護に関することをわかりやすくご説明しています。

※ホームページは随時更新しています。